

Артикул	Тип пружины
53/6/1	Сжатия

Материал	1.4310
R - жесткость (N/mm)	0.56
n - рабочих витков	3.30
m - Шаг	5.03
M - Масса (g)	0.54
Шлифованные торцы	Да
Устойчивость	Да
Покрытие	
a - зазор между витками	4.33

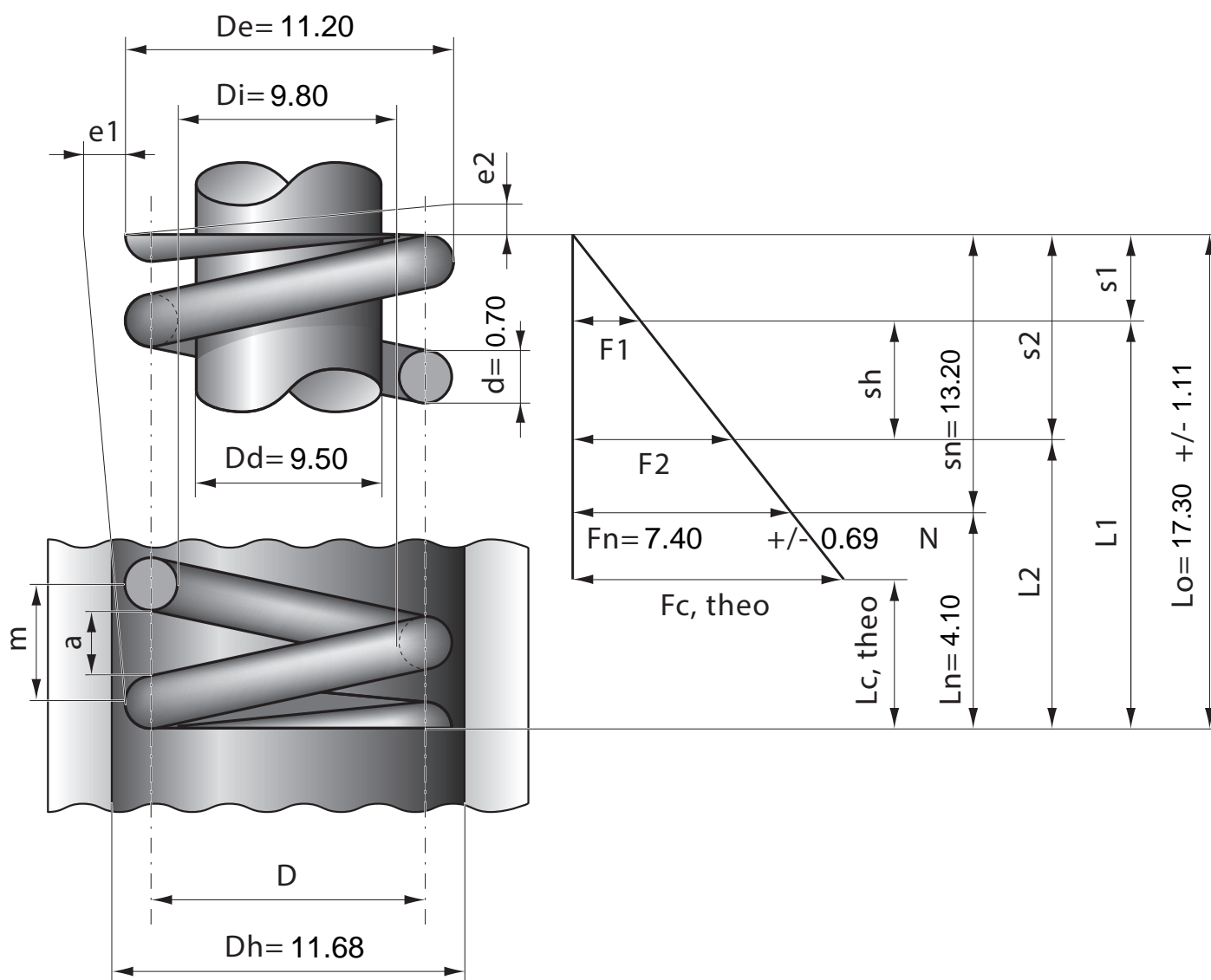

Stück	1	2	4	7	10	20	40	70	100	200	400	1000
Nettopreis/Stück	3.99	2.59	1.87	1.29	0.99	0.64	0.49	0.39	0.32	0.24	0.19	0.15