

Артикул 53/57/6	Тип пружины Сжатия
--------------------	-----------------------

Материал	1.4310
R - жесткость (N/mm)	0.46
n - рабочих витков	15.00
m - Шаг	3.28
M - Масса (g)	1.39
Шлифованные торцы	Да
Устойчивость	Нет
Покрытие	
a - зазор между витками	2.53

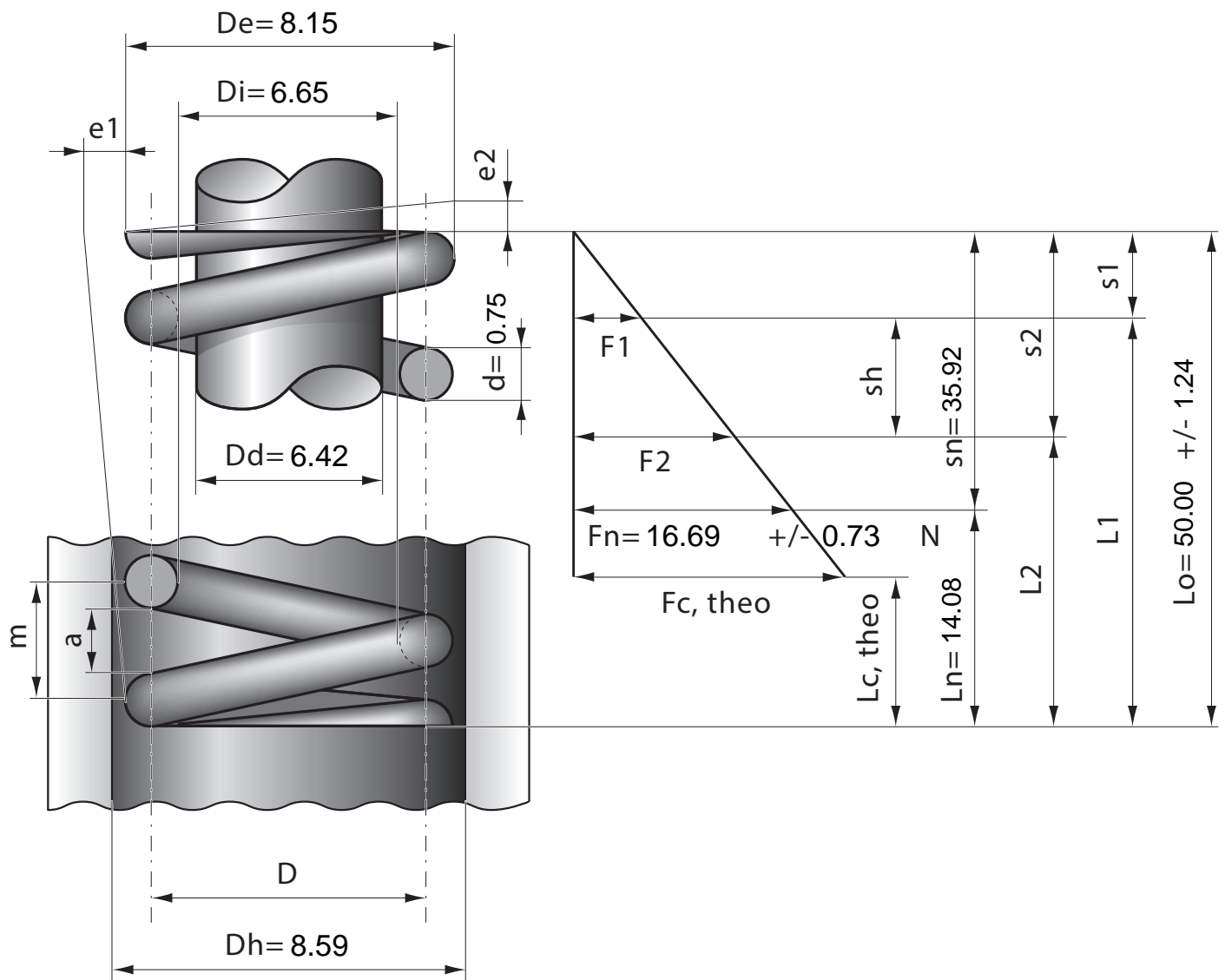

Stück	1	2	4	7	10	20	40	70	100	200	400	1000
Nettopreis/Stück	4.33	2.84	2.07	1.49	1.17	0.77	0.59	0.45	0.37	0.29	0.23	0.19