

|         |             |
|---------|-------------|
| Артикул | Тип пружины |
| 53/3/2  | Сжатия      |

|                         |        |
|-------------------------|--------|
| Материал                | 1.4310 |
| R - жесткость (N/mm)    | 2.35   |
| n - рабочих витков      | 5.20   |
| m - Шаг                 | 2.10   |
| M - Масса (g)           | 0.39   |
| Шлифованные торцы       | Да     |
| Устойчивость            | Да     |
| Покрытие                |        |
| a - зазор между витками | 1.40   |

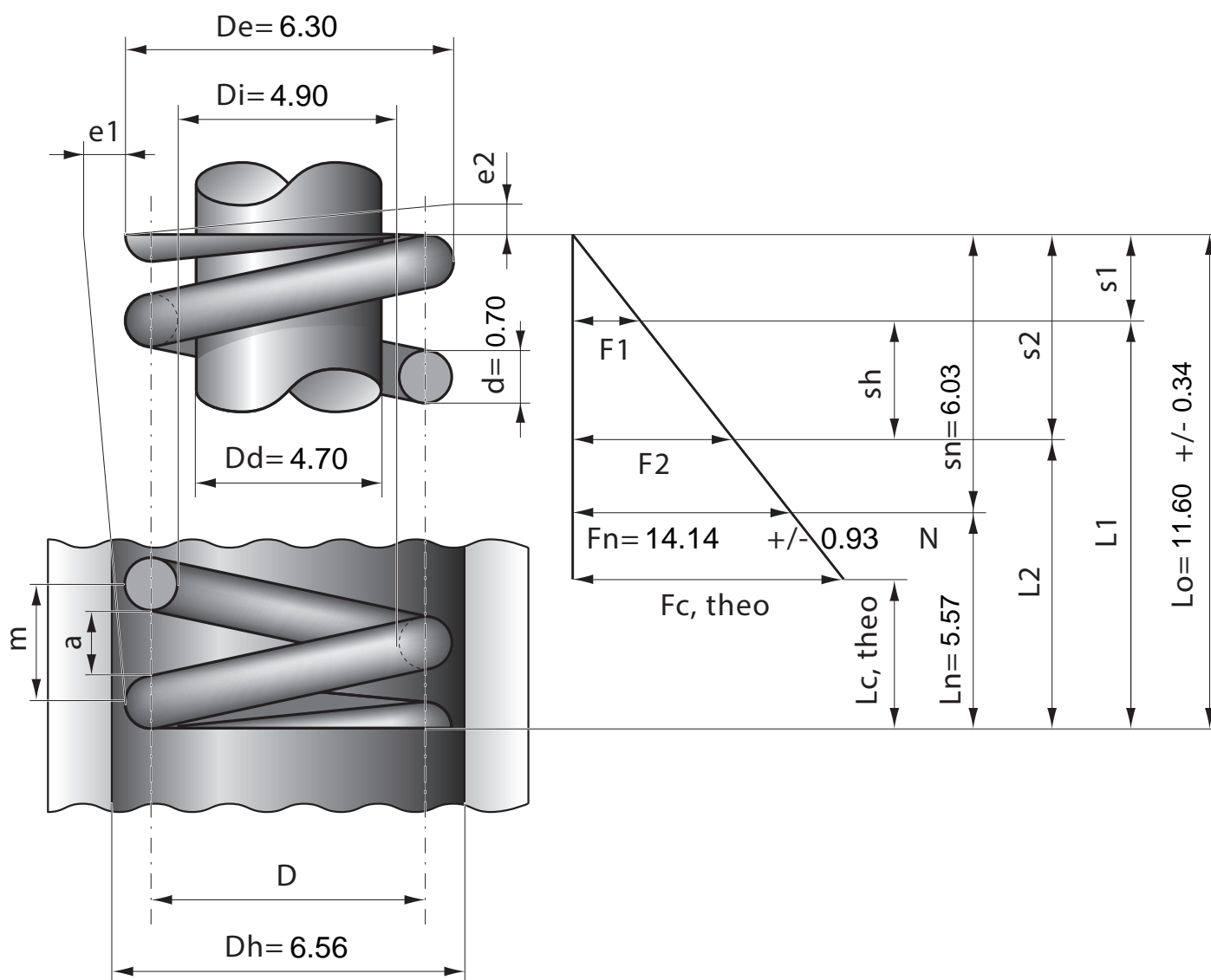

|                  |      |      |      |      |      |      |      |      |      |      |      |      |
|------------------|------|------|------|------|------|------|------|------|------|------|------|------|
| Stück            | 1    | 2    | 4    | 7    | 10   | 20   | 40   | 70   | 100  | 200  | 400  | 1000 |
| Nettopreis/Stück | 3.77 | 2.44 | 1.59 | 1.09 | 0.84 | 0.54 | 0.42 | 0.34 | 0.27 | 0.19 | 0.15 | 0.11 |