

Артикул	Тип пружины
52/2/4	Сжатия

Материал	1.4310
R - жесткость (N/mm)	1.76
n - рабочих витков	12.50
m - Шаг	1.55
M - Масса (g)	0.45
Шлифованные торцы	Да
Устойчивость	Да
Покрытие	
a - зазор между витками	0.92

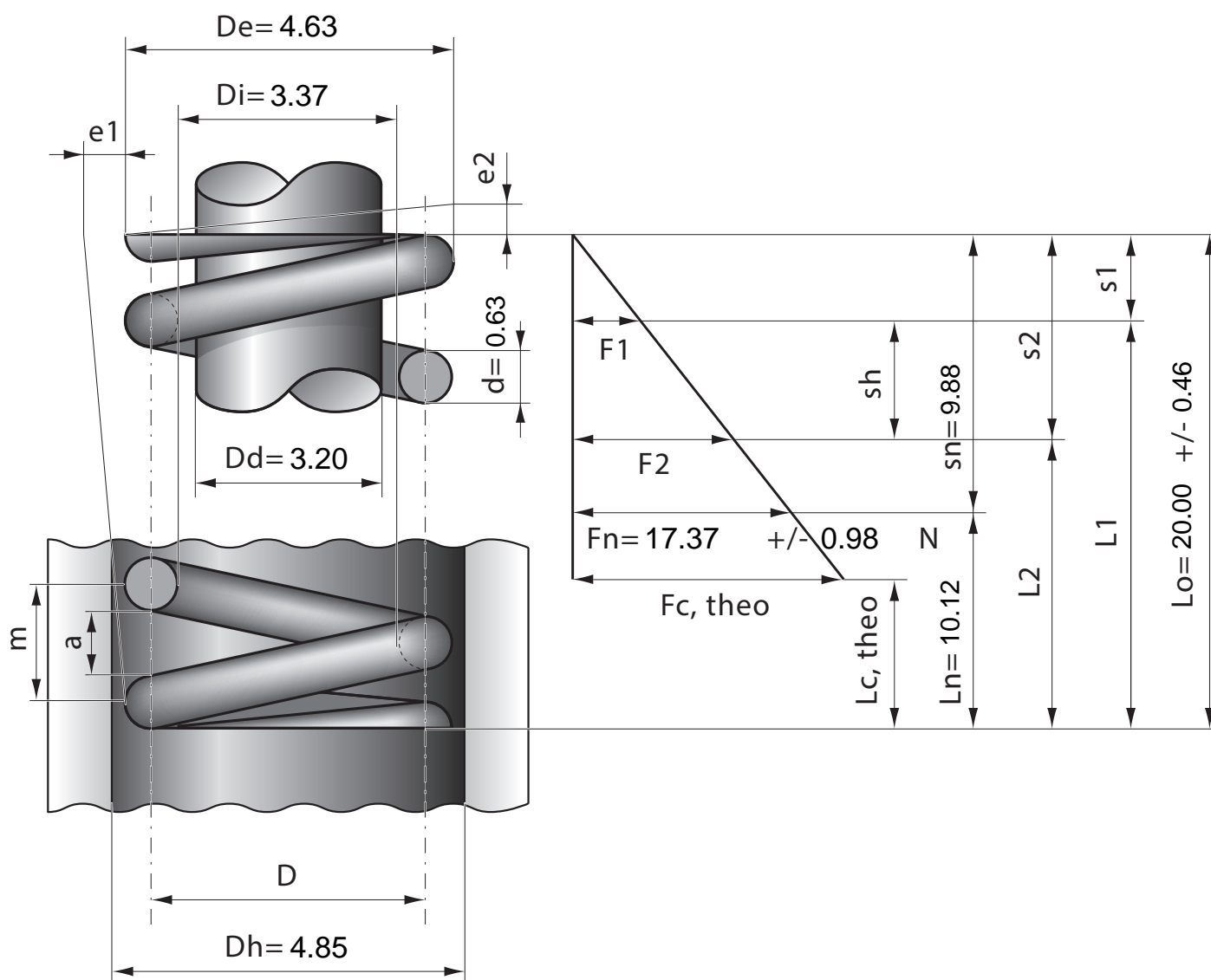

Stück	1	2	4	7	10	20	40	70	100	200	400	1000
Nettopreis/Stück	3.77	2.39	1.49	1.04	0.79	0.51	0.39	0.31	0.25	0.18	0.13	0.10