

| | |
|---------|-------------|
| Артикул | Тип пружины |
| 51/5/1 | Сжатия |

| | |
|-------------------------|--------|
| Материал | 1.4310 |
| R - жесткость (N/mm) | 0.78 |
| n - рабочих витков | 3.30 |
| m - Шаг | 3.21 |
| M - Масса (g) | 0.23 |
| Шлифованные торцы | Нет |
| Устойчивость | Да |
| Покрытие | |
| a - зазор между витками | 2.65 |

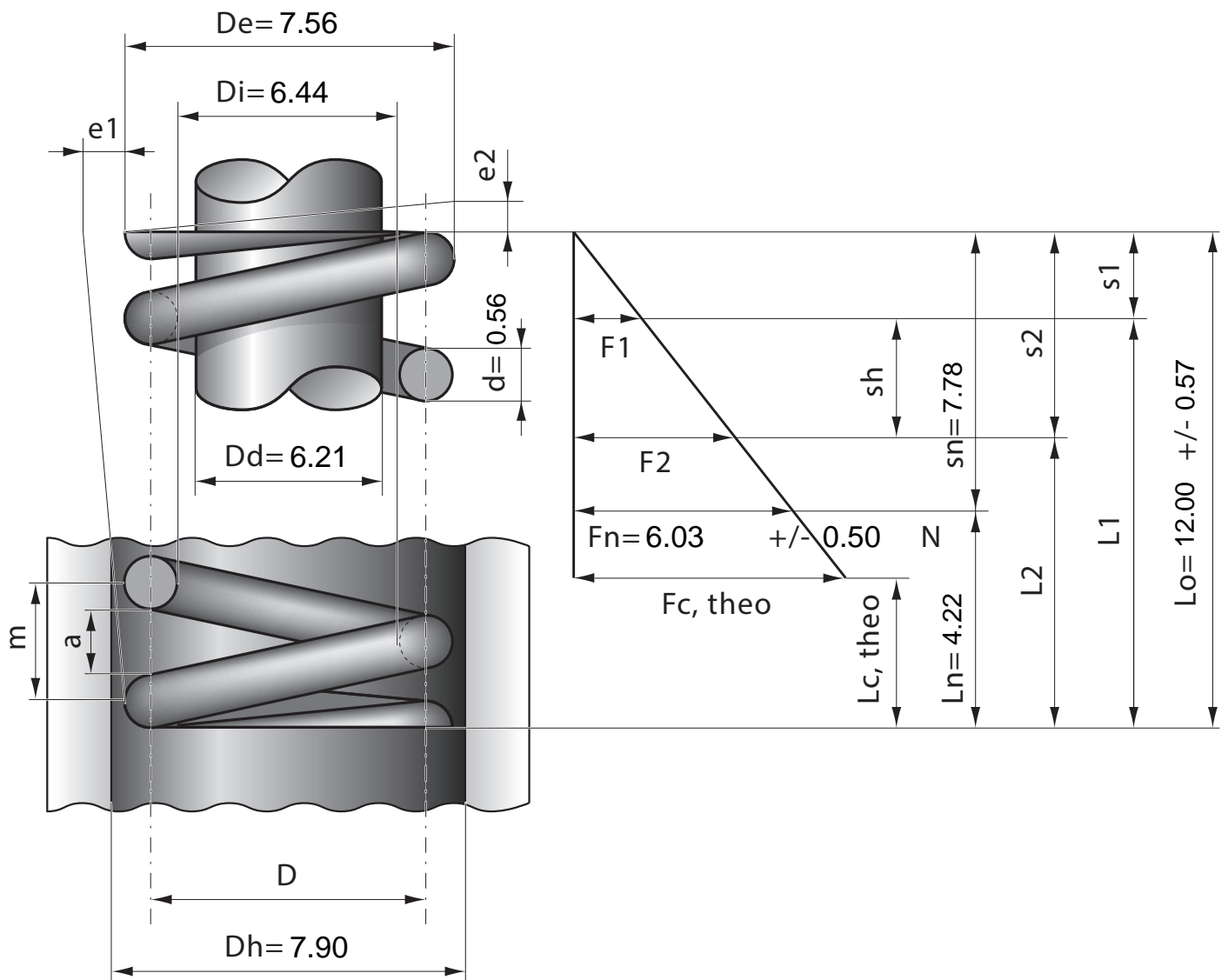

| | | | | | | | | | | | | |
|------------------|------|------|------|------|------|------|------|------|------|------|------|------|
| Stück | 1 | 2 | 4 | 7 | 10 | 20 | 40 | 70 | 100 | 200 | 400 | 1000 |
| Nettopreis/Stück | 3.77 | 2.39 | 1.49 | 1.04 | 0.79 | 0.51 | 0.39 | 0.31 | 0.25 | 0.18 | 0.13 | 0.10 |