

Артикул	Тип пружины
50/4/5	Сжатия

Материал	1.4310
R - жесткость (N/mm)	0.24
n - рабочих витков	18.50
m - Шаг	2.38
M - Масса (g)	0.50
Шлифованные торцы	Да
Устойчивость	Нет
Покрытие	
a - зазор между витками	1.88

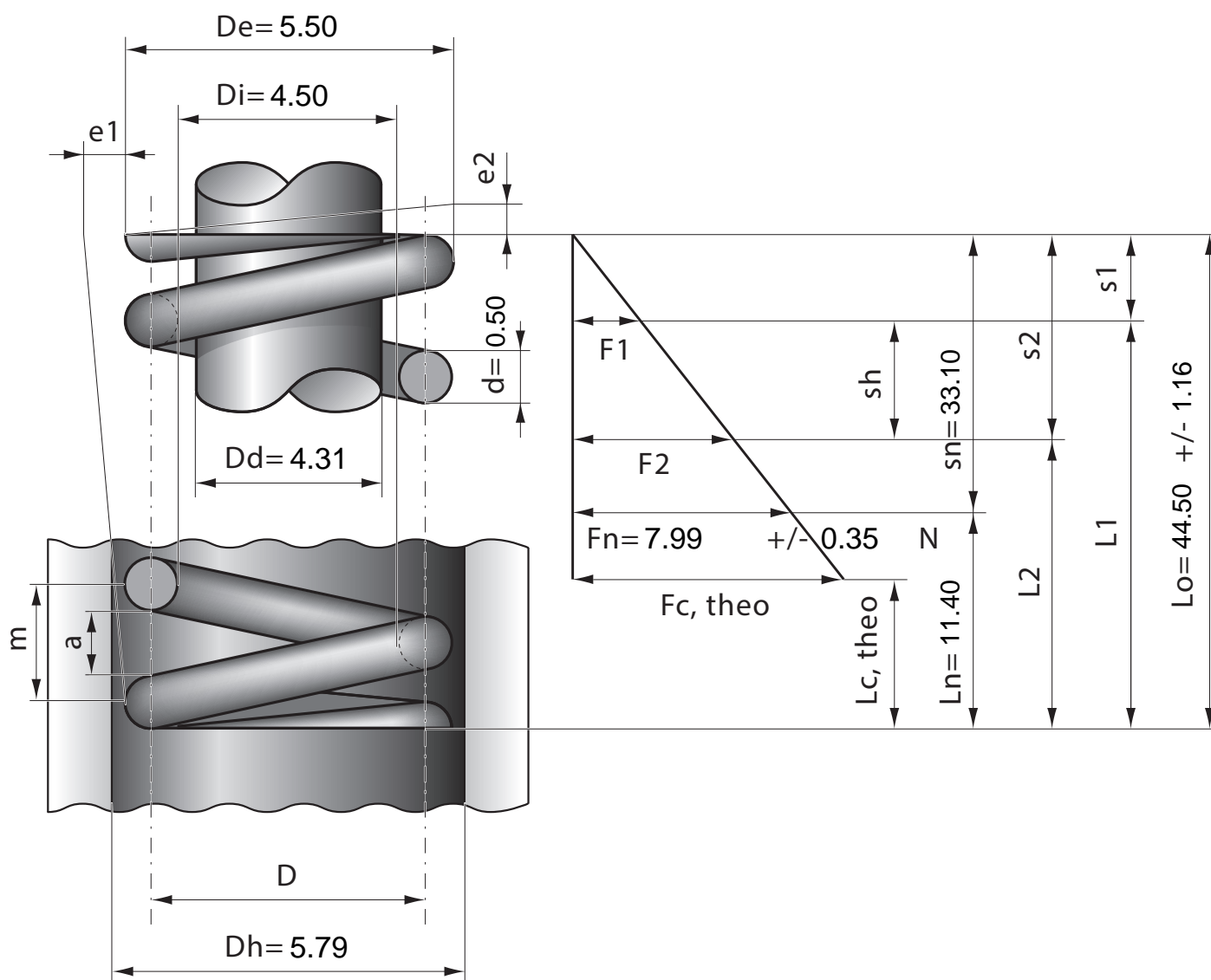

Stück	1	2	4	7	10	20	40	70	100	200	400	1000
Nettopreis/Stück	3.77	2.44	1.59	1.09	0.84	0.54	0.42	0.34	0.27	0.19	0.15	0.11