

Артикул	Тип пружины
50/1/1	Сжатия

Материал	1.4310
R - жесткость (N/mm)	10.20
n - рабочих витков	3.50
m - Шаг	1.11
M - Масса (g)	0.07
Шлифованные торцы	Да
Устойчивость	Да
Покрытие	
a - зазор между витками	0.61

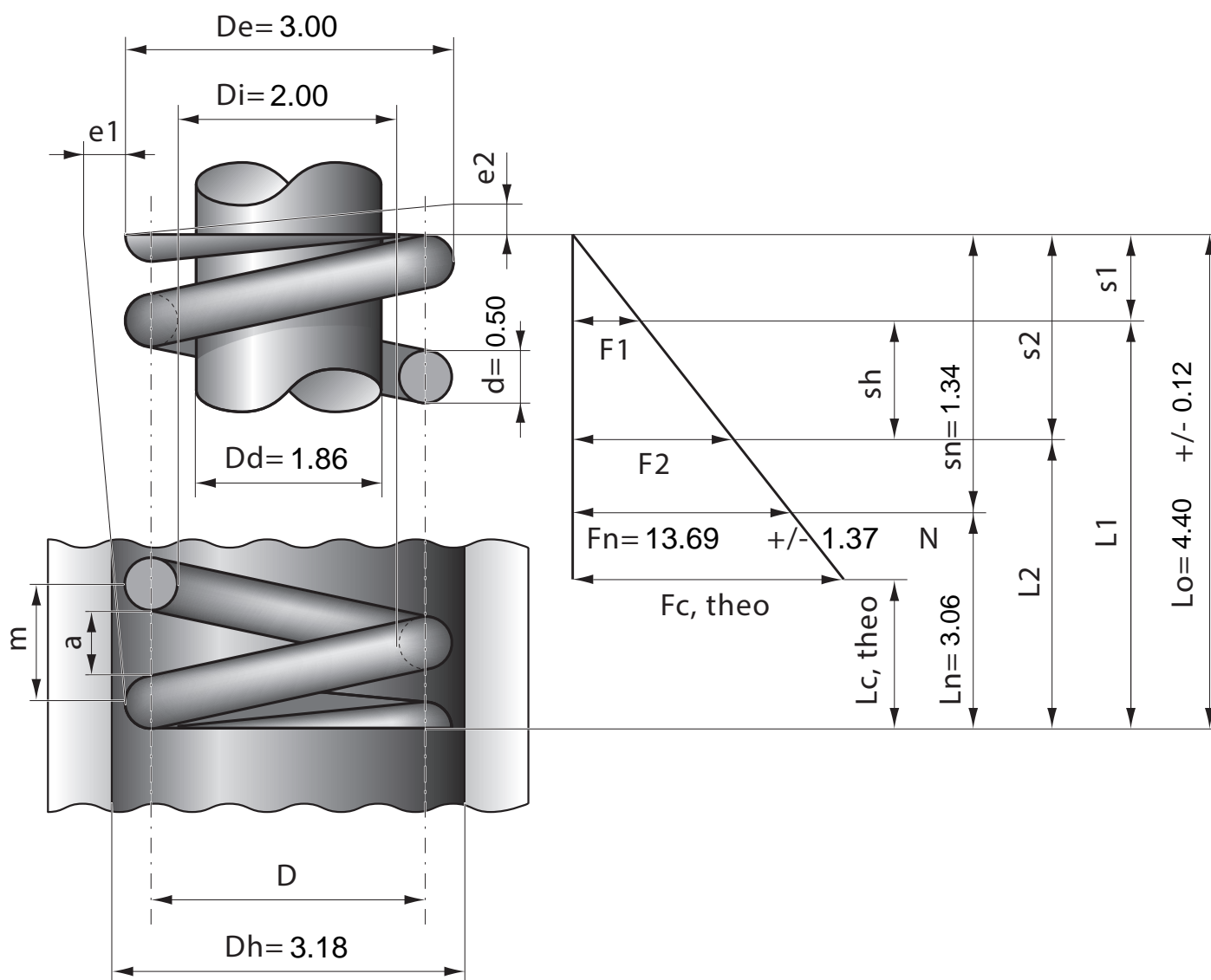

Stück	1	2	4	7	10	20	40	70	100	200	400	1000
Nettopreis/Stück	3.77	2.24	1.37	0.94	0.71	0.44	0.34	0.27	0.21	0.15	0.11	0.08