

Артикул	Тип пружины
49/37/5	Сжатия

Материал	1.1200
R - жесткость (N/mm)	2.02
n - рабочих витков	7.70
m - Шаг	6.44
M - Масса (g)	5.05
Шлифованные торцы	Да
Устойчивость	Да
Покрытие	
a - зазор между витками	5.04

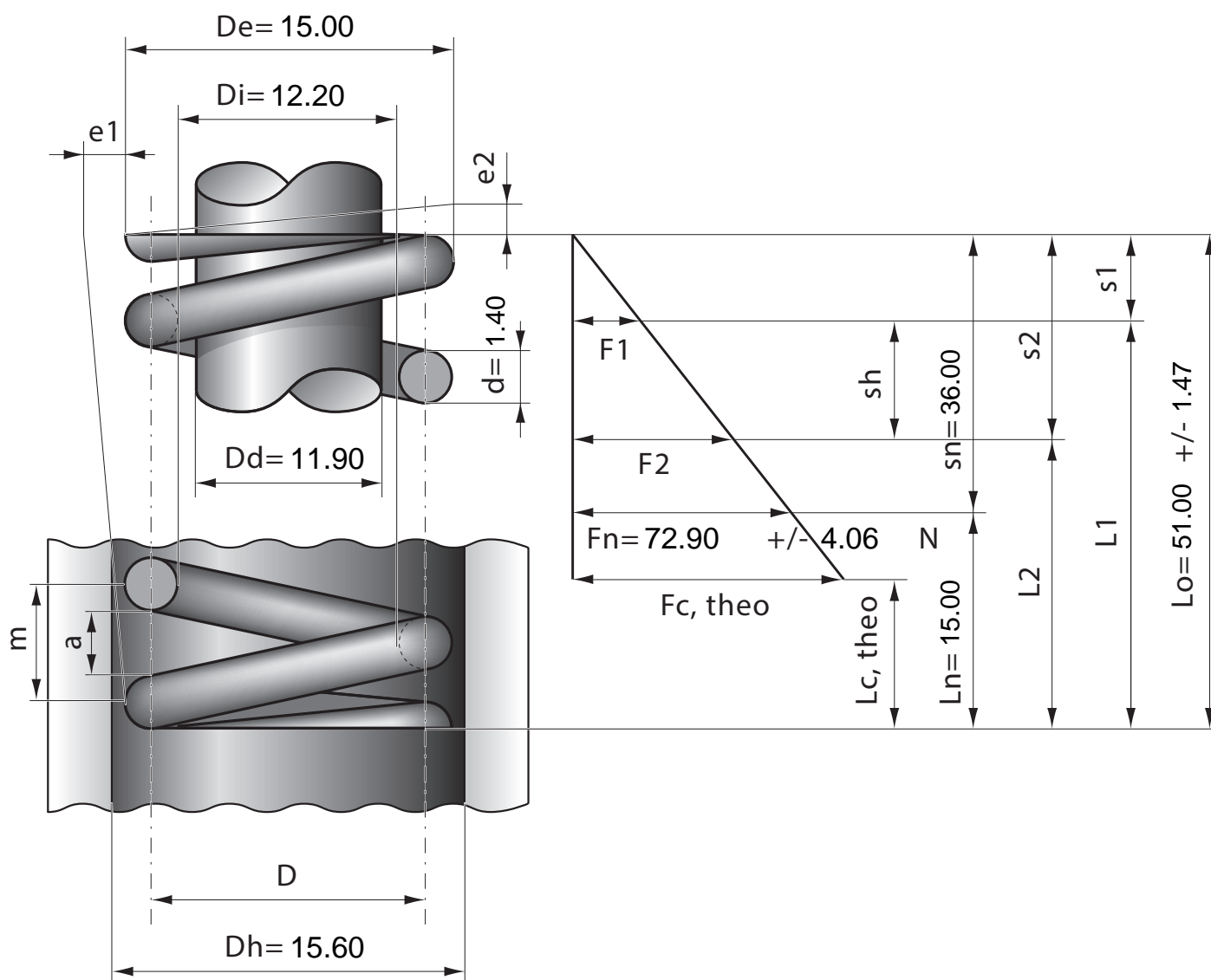

Stück	1	2	4	7	10	20	40	70	100	200	400	1000
Nettopreis/Stück	4.33	2.84	2.07	1.49	1.17	0.77	0.59	0.45	0.37	0.29	0.23	0.19