

Артикул	Тип пружины
49/15/3	Сжатия

Материал	1.1200
R - жесткость (N/mm)	11.44
n - рабочих витков	7.50
m - Шаг	3.19
M - Масса (g)	2.80
Шлифованные торцы	Да
Устойчивость	Да
Покрытие	
a - зазор между витками	1.79

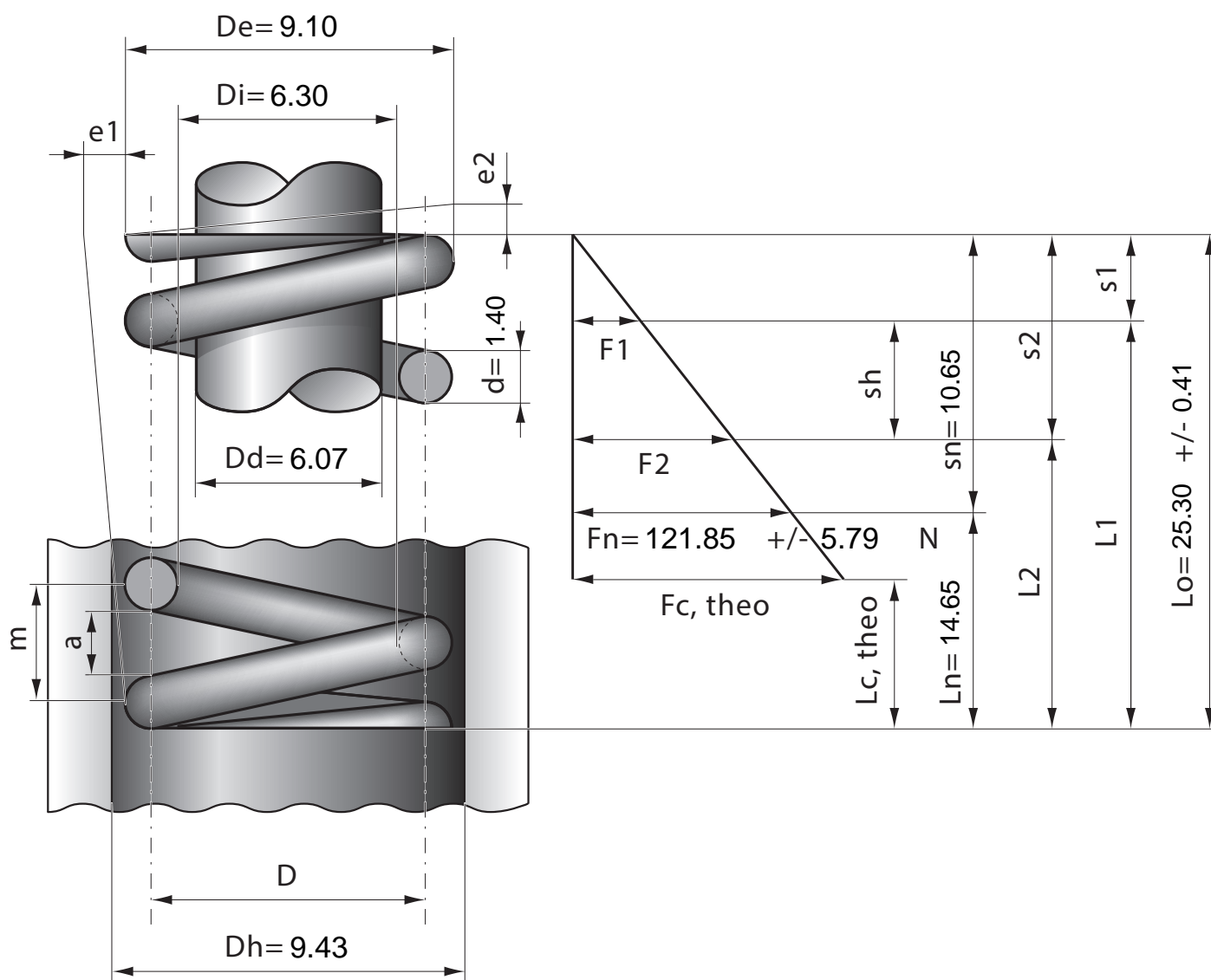

Stück	1	2	4	7	10	20	40	70	100	200	400	1000
Nettopreis/Stück	4.33	2.84	2.07	1.49	1.17	0.77	0.59	0.45	0.37	0.29	0.23	0.19