

| | |
|---------|-------------|
| Артикул | Тип пружины |
| 49/1/3 | Сжатия |

| | |
|-------------------------|--------|
| Материал | 1.1200 |
| R - жесткость (N/mm) | 14.28 |
| n - рабочих витков | 8.00 |
| m - Шаг | 3.15 |
| M - Масса (g) | 2.68 |
| Шлифованные торцы | Да |
| Устойчивость | Да |
| Покрытие | |
| a - зазор между витками | 1.75 |

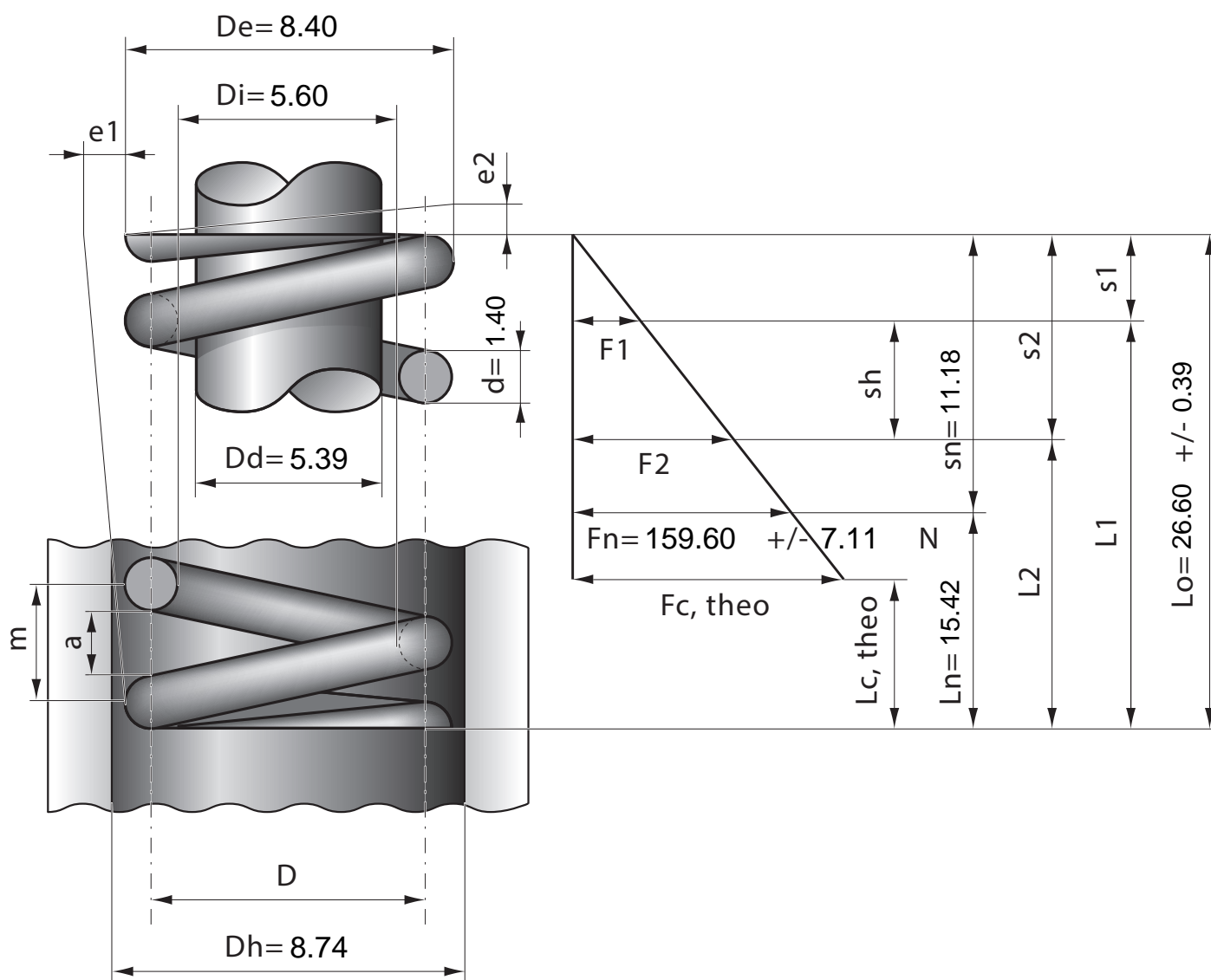

| | | | | | | | | | | | | |
|------------------|------|------|------|------|------|------|------|------|------|------|------|------|
| Stück | 1 | 2 | 4 | 7 | 10 | 20 | 40 | 70 | 100 | 200 | 400 | 1000 |
| Nettopreis/Stück | 3.99 | 2.74 | 1.99 | 1.39 | 1.07 | 0.71 | 0.53 | 0.42 | 0.34 | 0.26 | 0.21 | 0.17 |