

Артикул	Тип пружины
48/6/4	Сжатия

Материал	1.1200
R - жесткость (N/mm)	0.29
n - рабочих витков	12.50
m - Шаг	11.34
M - Масса (g)	8.47
Шлифованные торцы	Да
Устойчивость	Нет
Покрытие	
a - зазор между витками	10.09

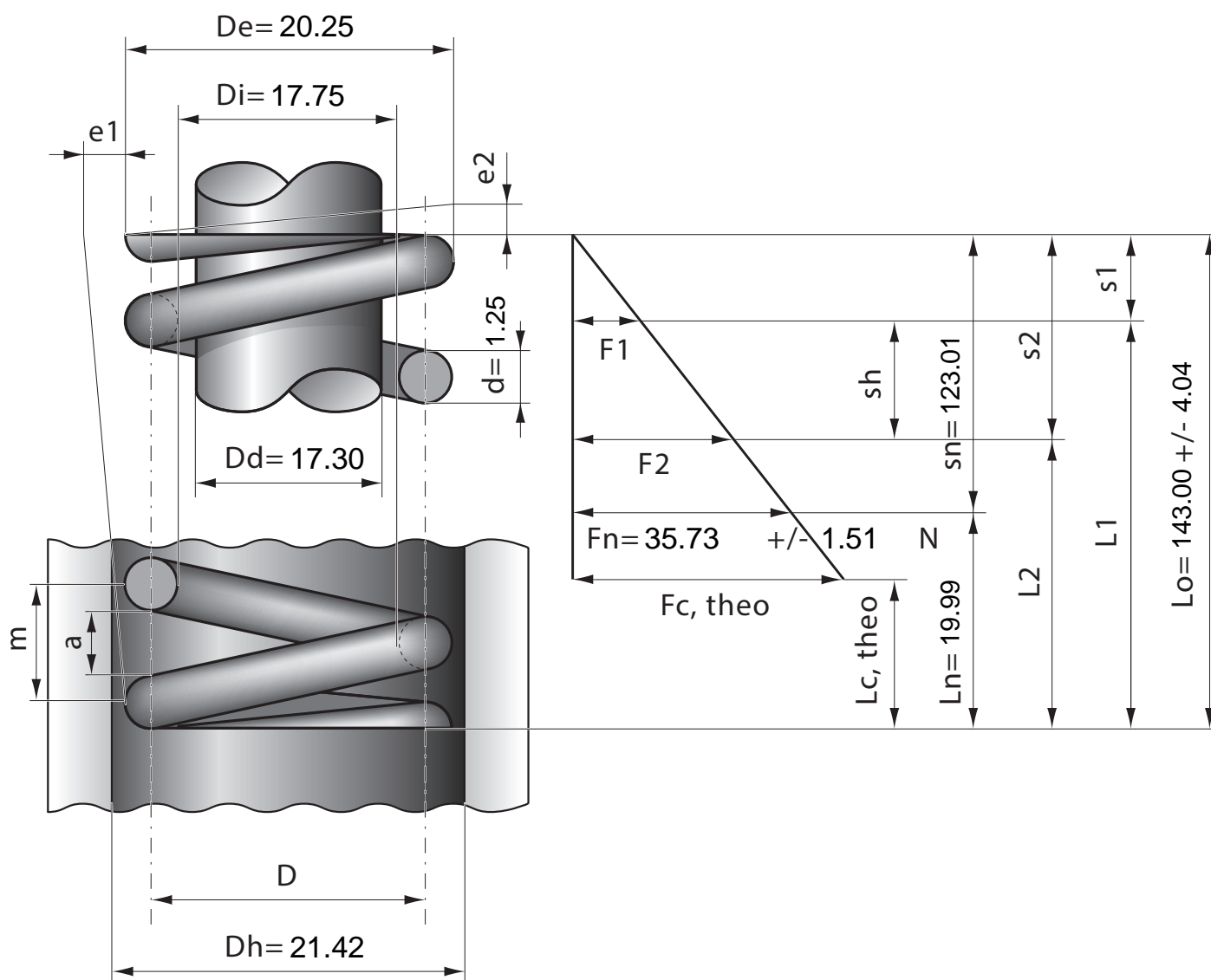

Stück	1	2	4	7	10	20	40	70	100	200	400	1000
Nettopreis/Stück	4.77	3.33	2.55	1.99	1.59	1.09	0.84	0.62	0.49	0.41	0.33	0.29