

Артикул	Тип пружины
48/27/5	Сжатия

Материал	1.1200
R - жесткость (N/mm)	6.09
n - рабочих витков	9.70
m - Шаг	3.37
M - Масса (g)	3.05
Шлифованные торцы	Да
Устойчивость	Да
Покрытие	
a - зазор между витками	2.07

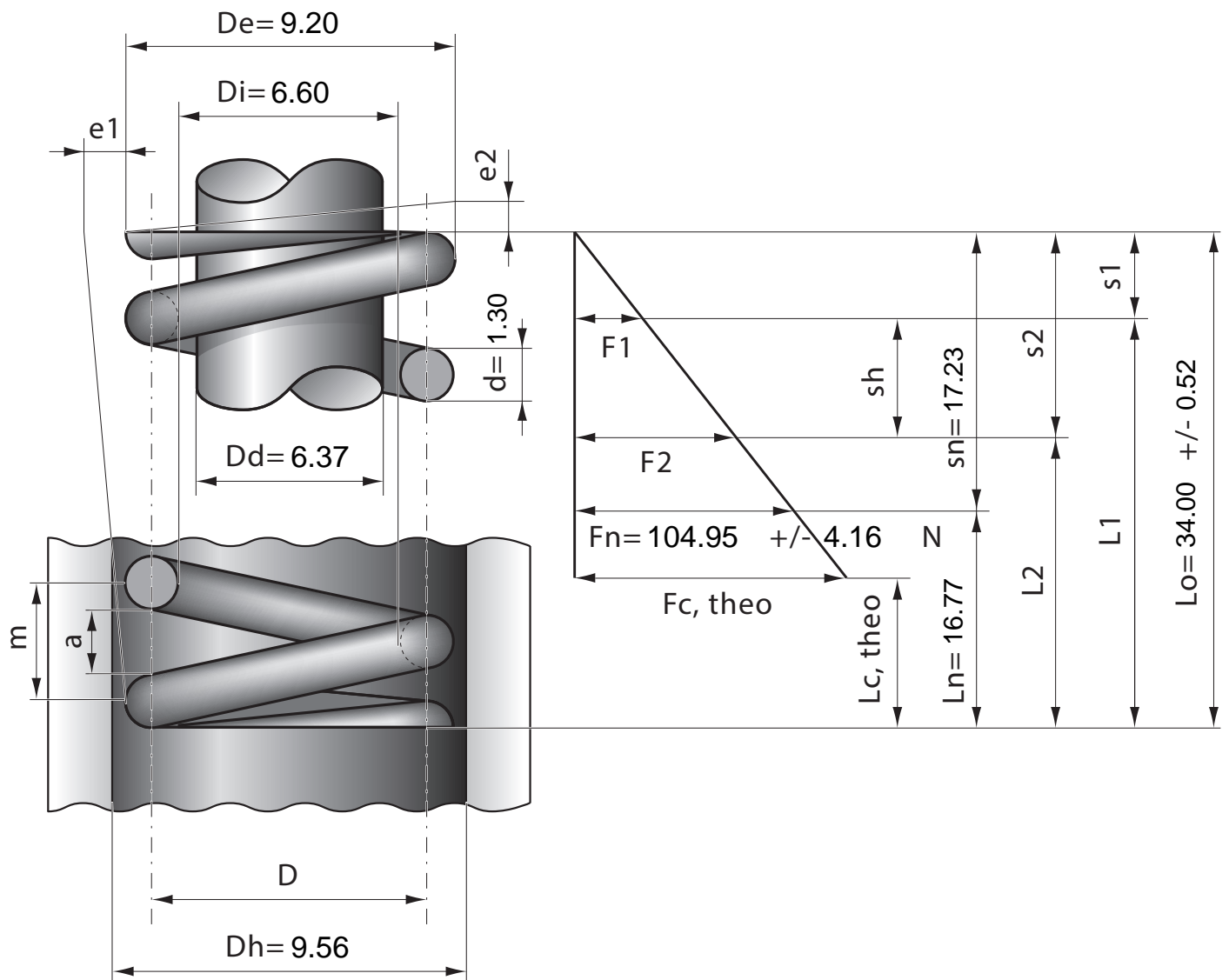

Stück	1	2	4	7	10	20	40	70	100	200	400	1000
Nettopreis/Stück	4.55	2.99	2.17	1.64	1.28	0.83	0.66	0.48	0.40	0.32	0.25	0.21