

Артикул	Тип пружины
48/1/2	Сжатия

Материал	1.1200
R - жесткость (N/mm)	18.11
n - рабочих витков	5.50
m - Шаг	2.86
M - Масса (g)	1.44
Шлифованные торцы	Да
Устойчивость	Да
Покрытие	
a - зазор между витками	1.61

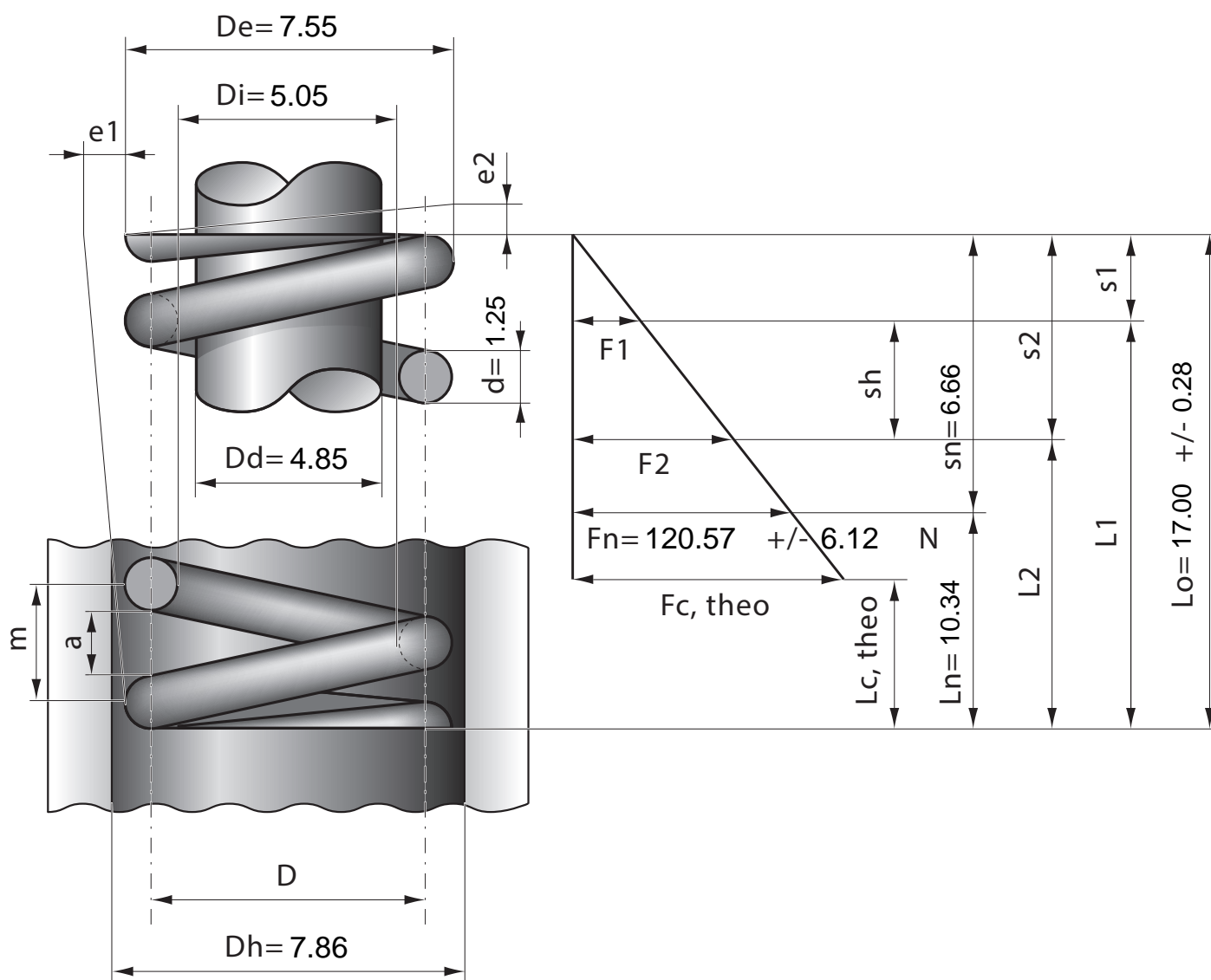

Stück	1	2	4	7	10	20	40	70	100	200	400	1000
Nettopreis/Stück	3.99	2.49	1.72	1.19	0.91	0.58	0.45	0.37	0.29	0.22	0.17	0.13