

Артикул	Тип пружины
46/35/2	Сжатия

Материал	1.1200
R - жесткость (N/mm)	2.31
n - рабочих витков	5.50
m - Шаг	4.51
M - Масса (g)	1.36
Шлифованные торцы	Да
Устойчивость	Да
Покрытие	
a - зазор между витками	3.51

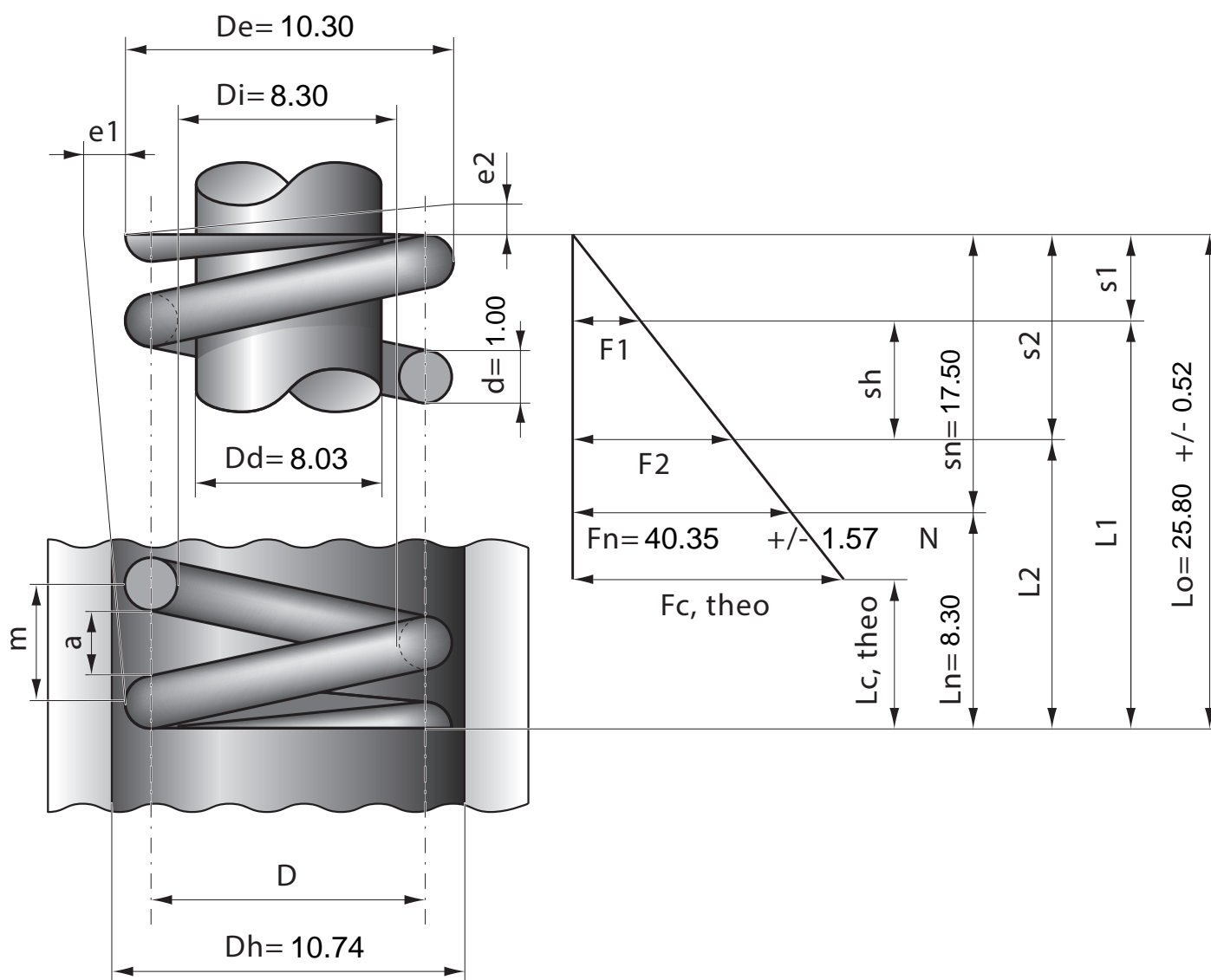

Stück	1	2	4	7	10	20	40	70	100	200	400	1000
Nettopreis/Stück	3.77	2.39	1.49	1.04	0.79	0.51	0.39	0.31	0.25	0.18	0.13	0.10