

Артикул	Тип пружины
45/2/4	Сжатия

Материал	1.1200
R - жесткость (N/mm)	3.60
n - рабочих витков	11.80
m - Шаг	1.82
M - Масса (g)	1.18
Шлифованные торцы	Да
Устойчивость	Да
Покрытие	
a - зазор между витками	0.92

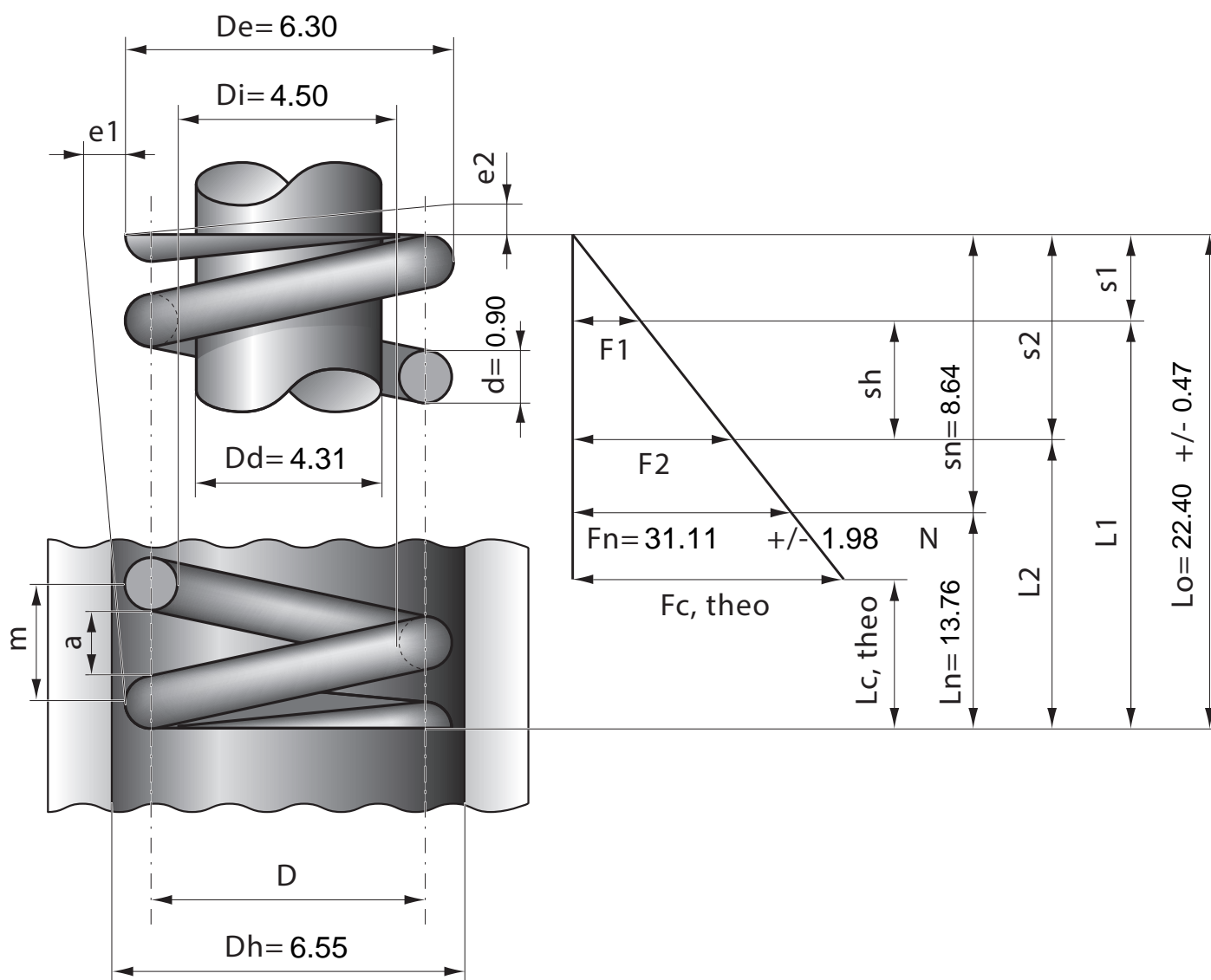

Stück	1	2	4	7	10	20	40	70	100	200	400	1000
Nettopreis/Stück	3.77	2.39	1.49	1.04	0.79	0.51	0.39	0.31	0.25	0.18	0.13	0.10