

Артикул	Тип пружины
44/4/1	Сжатия

Материал	1.1200
R - жесткость (N/mm)	2.33
n - рабочих витков	3.50
m - Шаг	3.91
M - Масса (g)	0.55
Шлифованные торцы	Да
Устойчивость	Да
Покрытие	
a - зазор между витками	3.11

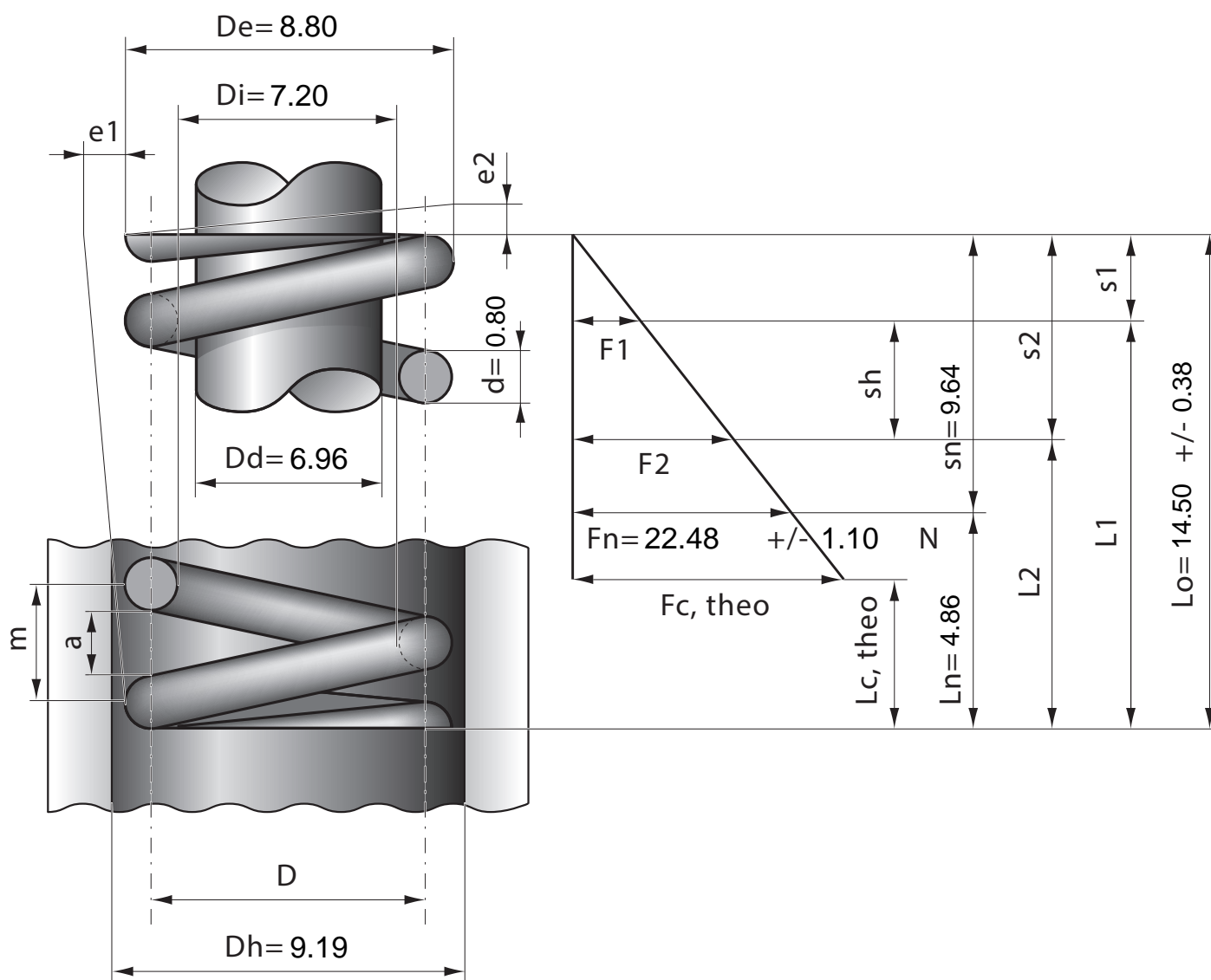

Stück	1	2	4	7	10	20	40	70	100	200	400	1000
Nettopreis/Stück	3.77	2.33	1.42	0.99	0.74	0.47	0.37	0.29	0.23	0.16	0.12	0.09