

Артикул	Тип пружины
43/47/2	Сжатия

Материал	1.1200
R - жесткость (N/mm)	3.32
n - рабочих витков	4.50
m - Шаг	2.94
M - Масса (g)	0.43
Шлифованные торцы	Да
Устойчивость	Да
Покрытие	
a - зазор между витками	2.19

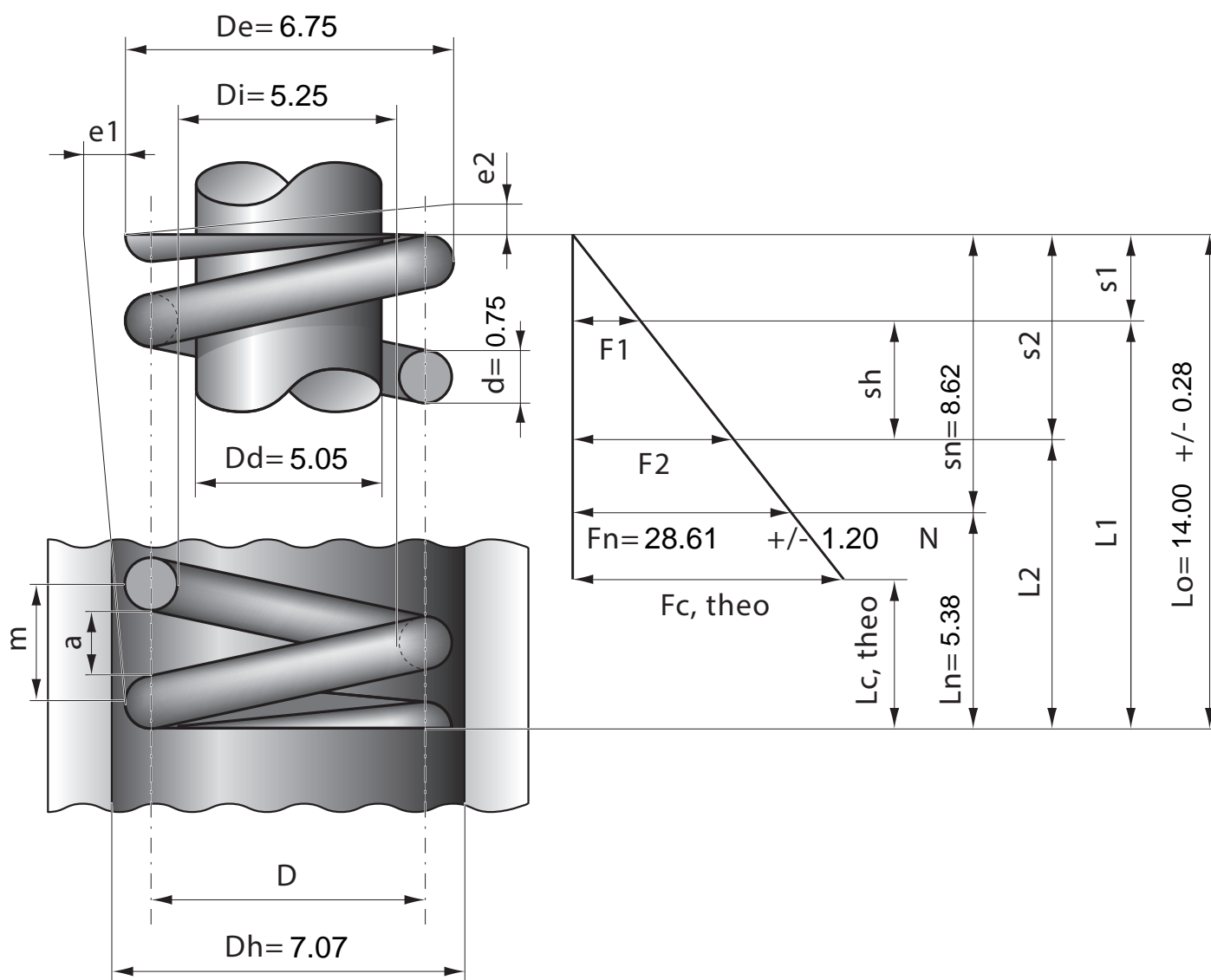

Stück	1	2	4	7	10	20	40	70	100	200	400	1000
Nettopreis/Stück	3.77	2.33	1.42	0.99	0.74	0.47	0.37	0.29	0.23	0.16	0.12	0.09