

Артикул	Тип пружины
43/4/4	Сжатия

Материал	1.1200
R - жесткость (N/mm)	0.61
n - рабочих витков	11.80
m - Шаг	2.81
M - Масса (g)	0.92
Шлифованные торцы	Да
Устойчивость	Да
Покрытие	
a - зазор между витками	2.11

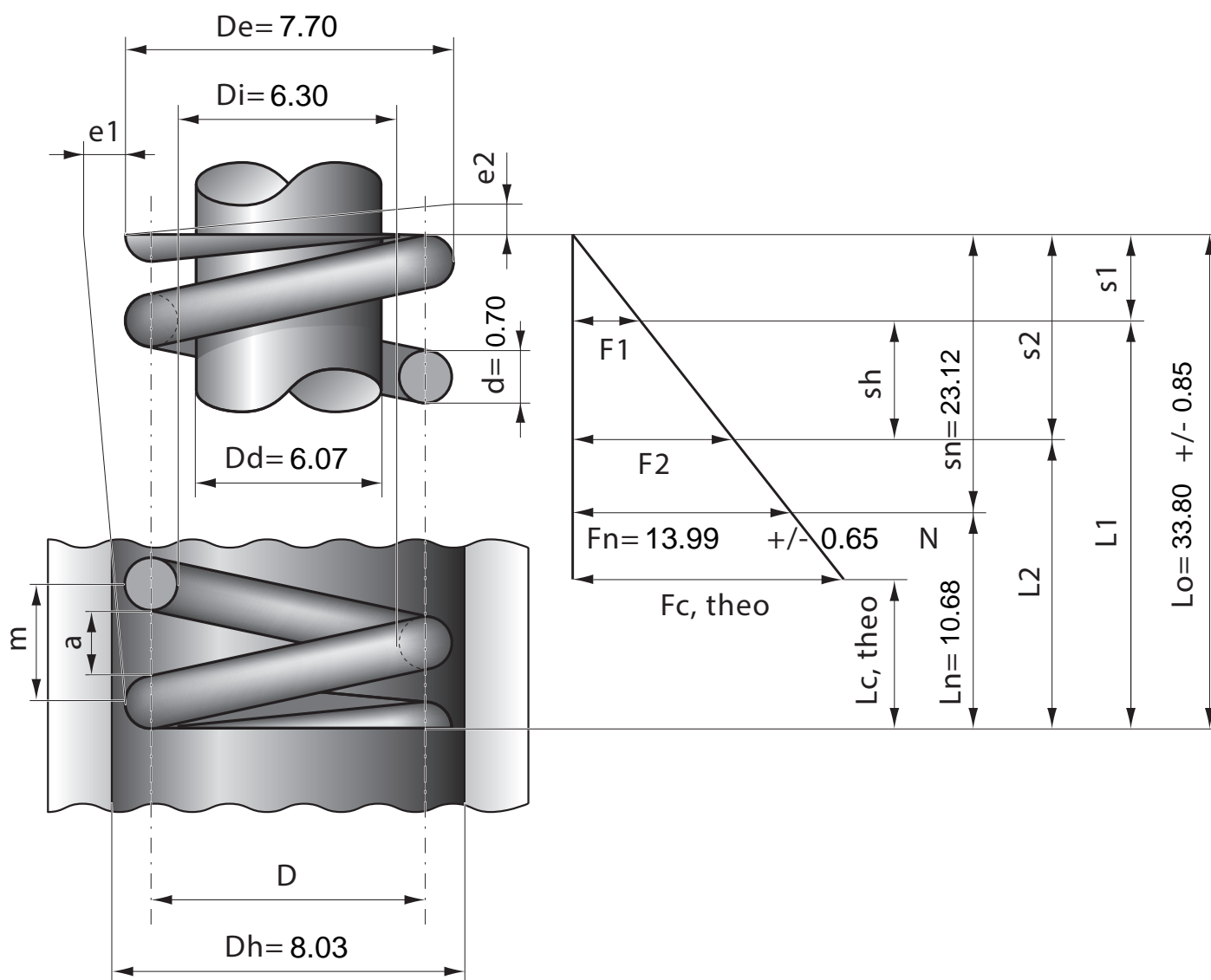

Stück	1	2	4	7	10	20	40	70	100	200	400	1000
Nettopreis/Stück	3.99	2.49	1.72	1.19	0.91	0.58	0.45	0.37	0.29	0.22	0.17	0.13