

Артикул	Тип пружины
43/27/4	Сжатия

Материал	1.1200
R - жесткость (N/mm)	6.80
n - рабочих витков	8.00
m - Шаг	1.84
M - Масса (g)	0.43
Шлифованные торцы	Да
Устойчивость	Да
Покрытие	
a - зазор между витками	1.09

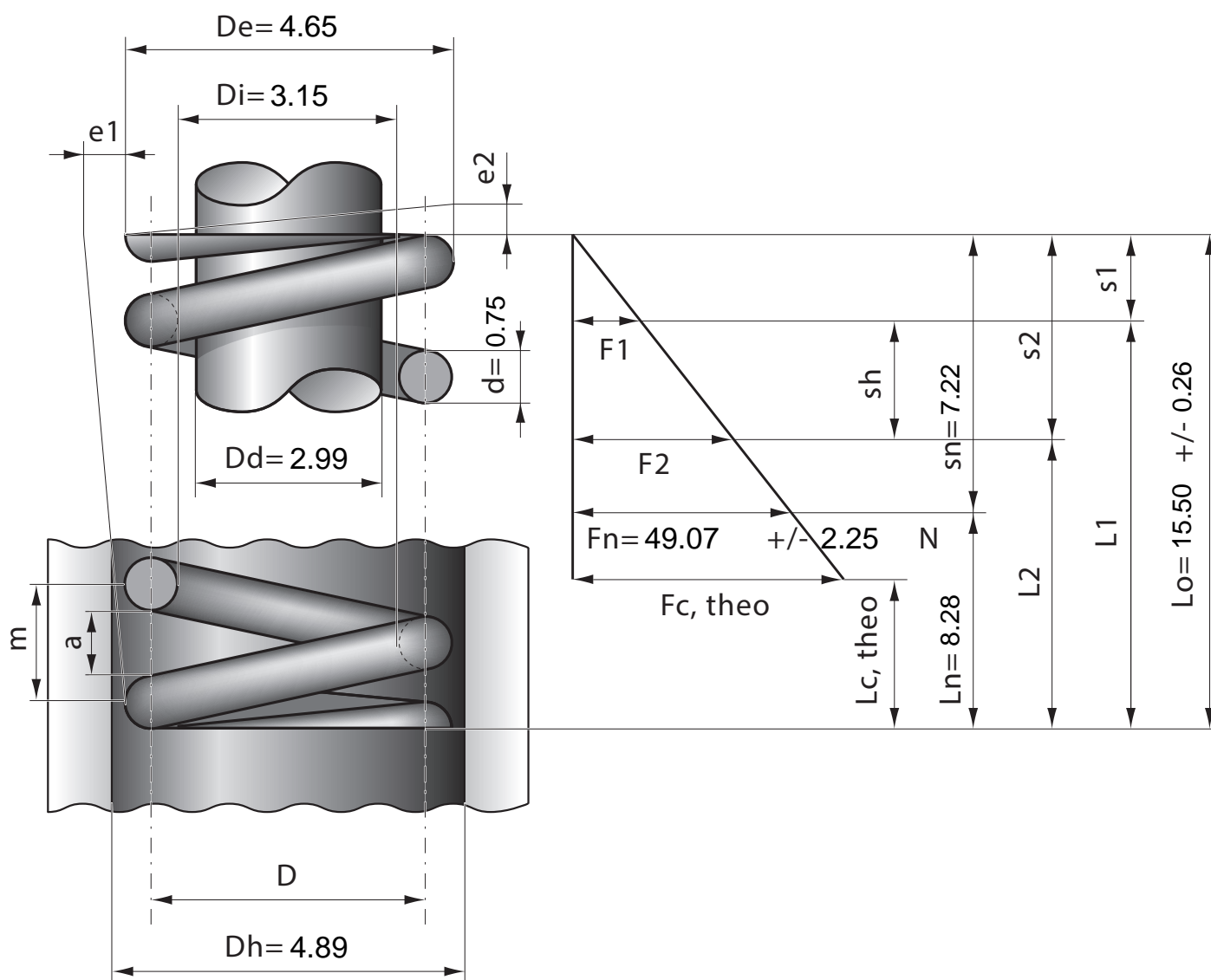

Stück	1	2	4	7	10	20	40	70	100	200	400	1000
Nettopreis/Stück	3.77	2.24	1.37	0.94	0.71	0.44	0.34	0.27	0.21	0.15	0.11	0.08