

|         |             |
|---------|-------------|
| Артикул | Тип пружины |
| 43/27/1 | Сжатия      |

|                         |        |
|-------------------------|--------|
| Материал                | 1.1200 |
| R - жесткость (N/mm)    | 16.49  |
| n - рабочих витков      | 3.30   |
| m - Шаг                 | 1.98   |
| M - Масса (g)           | 0.23   |
| Шлифованные торцы       | Да     |
| Устойчивость            | Да     |
| Покрытие                |        |
| a - зазор между витками | 1.23   |

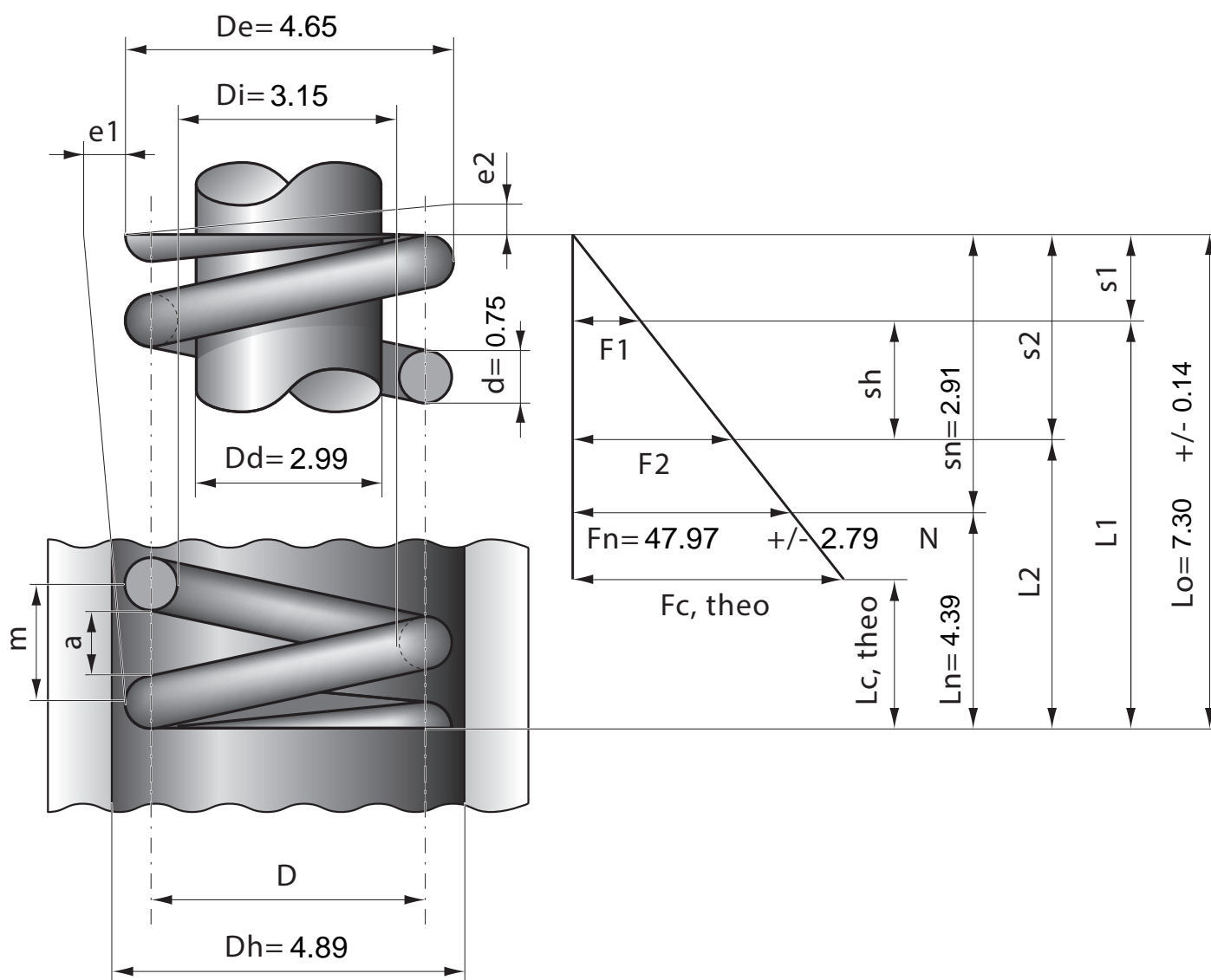

|                  |      |      |      |      |      |      |      |      |      |      |      |      |
|------------------|------|------|------|------|------|------|------|------|------|------|------|------|
| Stück            | 1    | 2    | 4    | 7    | 10   | 20   | 40   | 70   | 100  | 200  | 400  | 1000 |
| Nettopreis/Stück | 3.55 | 1.99 | 1.22 | 0.89 | 0.68 | 0.43 | 0.32 | 0.25 | 0.19 | 0.14 | 0.10 | 0.07 |