

Артикул	Тип пружины
42/6/4	Сжатия

Материал	1.1200
R - жесткость (N/mm)	0.18
n - рабочих витков	12.50
m - Шаг	4.51
M - Масса (g)	1.01
Шлифованные торцы	Да
Устойчивость	Нет
Покрытие	
a - зазор между витками	3.88

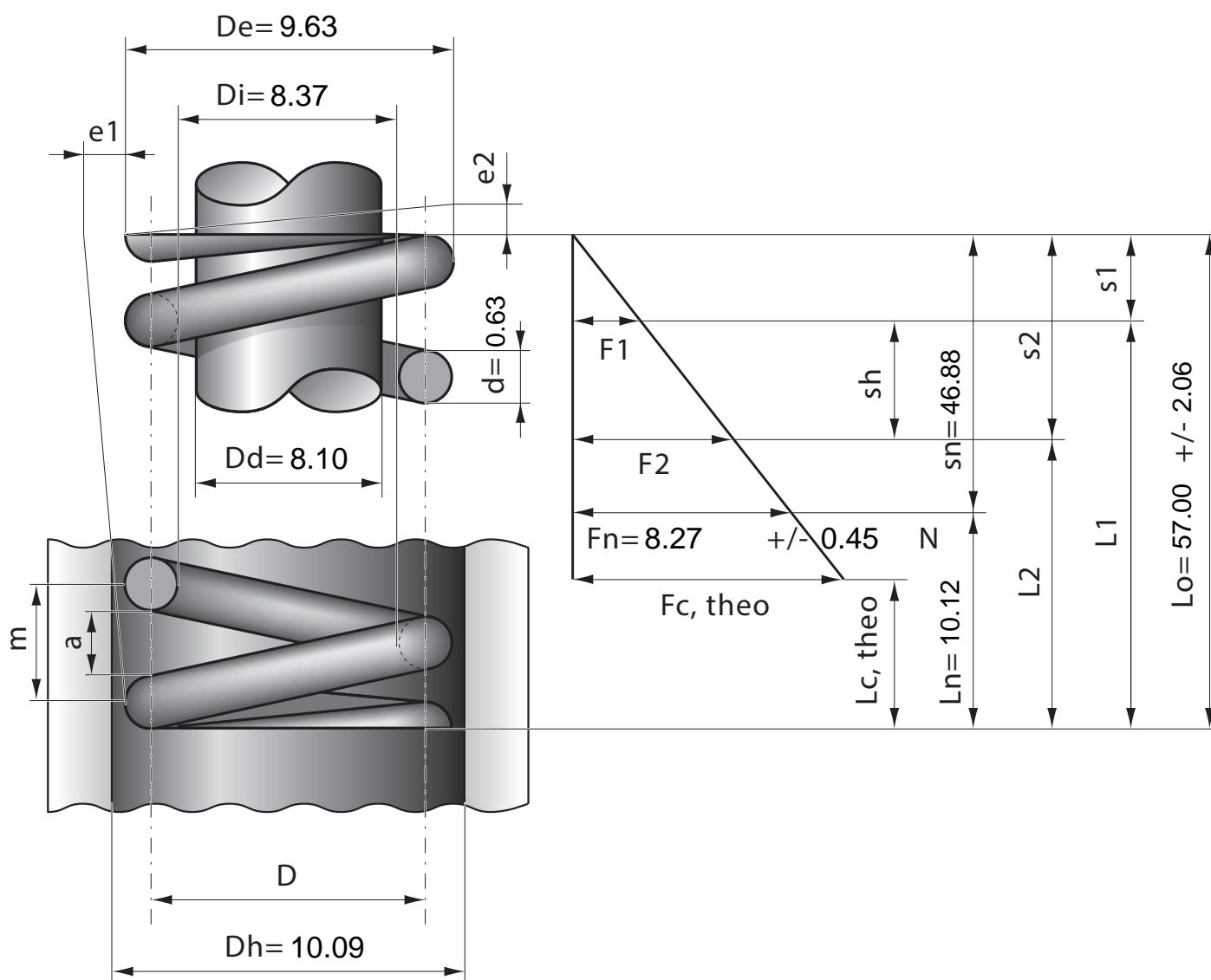

Stück	1	2	4	7	10	20	40	70	100	200	400	1000
Nettopreis/Stück	3.99	2.49	1.72	1.19	0.91	0.58	0.45	0.37	0.29	0.22	0.17	0.13