

Артикул	Тип пружины
42/2/4	Сжатия

Материал	1.1200
R - жесткость (N/mm)	2.01
n - рабочих витков	12.50
m - Шаг	1.55
M - Масса (g)	0.45
Шлифованные торцы	Да
Устойчивость	Да
Покрытие	
a - зазор между витками	0.92

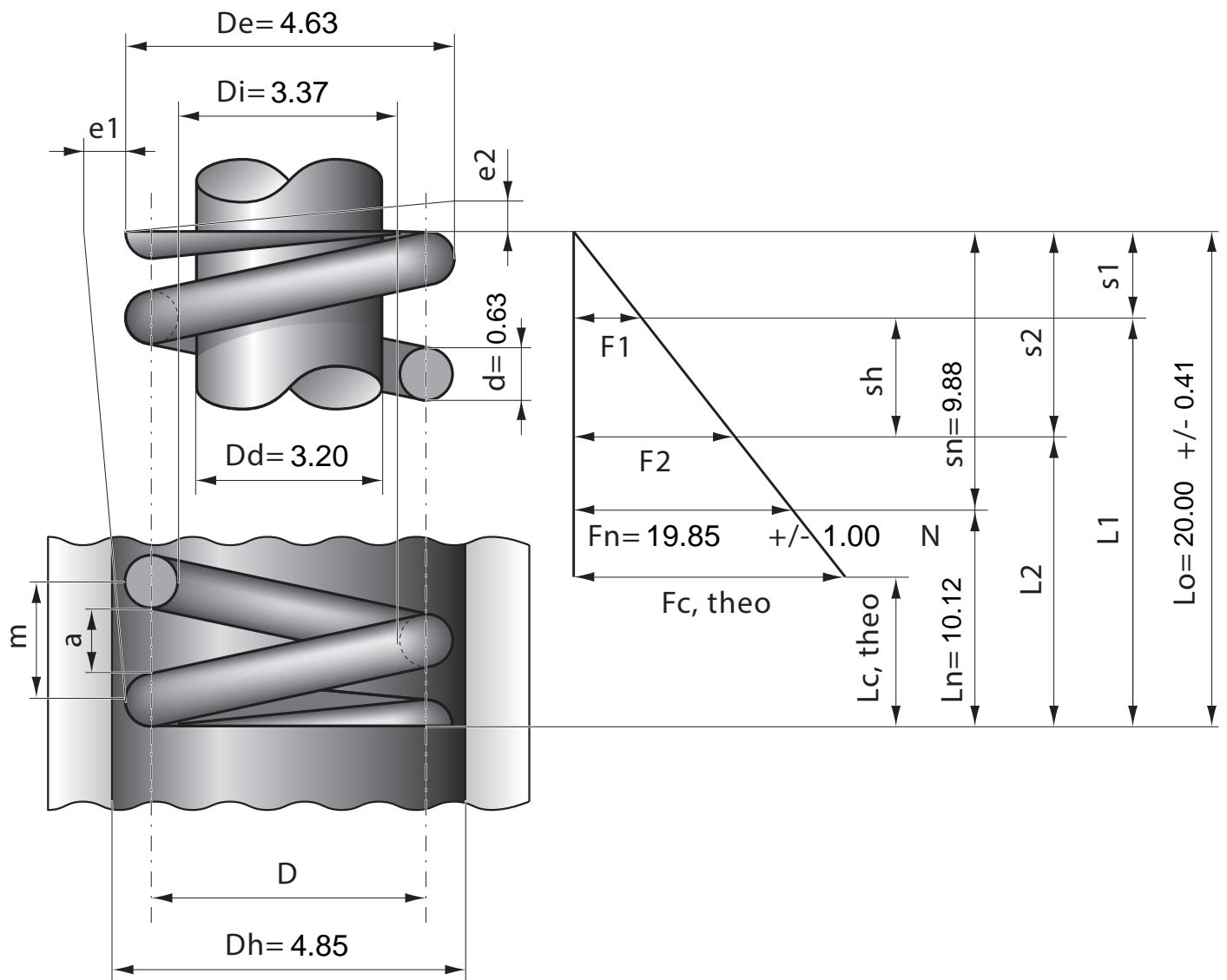

Stück	1	2	4	7	10	20	40	70	100	200	400	1000
Nettopreis/Stück	3.77	2.24	1.37	0.94	0.71	0.44	0.34	0.27	0.21	0.15	0.11	0.08