

Артикул	Тип пружины
40/3/3	Сжатия

Материал	1.1200
R - жесткость (N/mm)	1.17
n - рабочих витков	8.50
m - Шаг	1.71
M - Масса (g)	0.20
Шлифованные торцы	Да
Устойчивость	Да
Покрытие	
a - зазор между витками	1.21

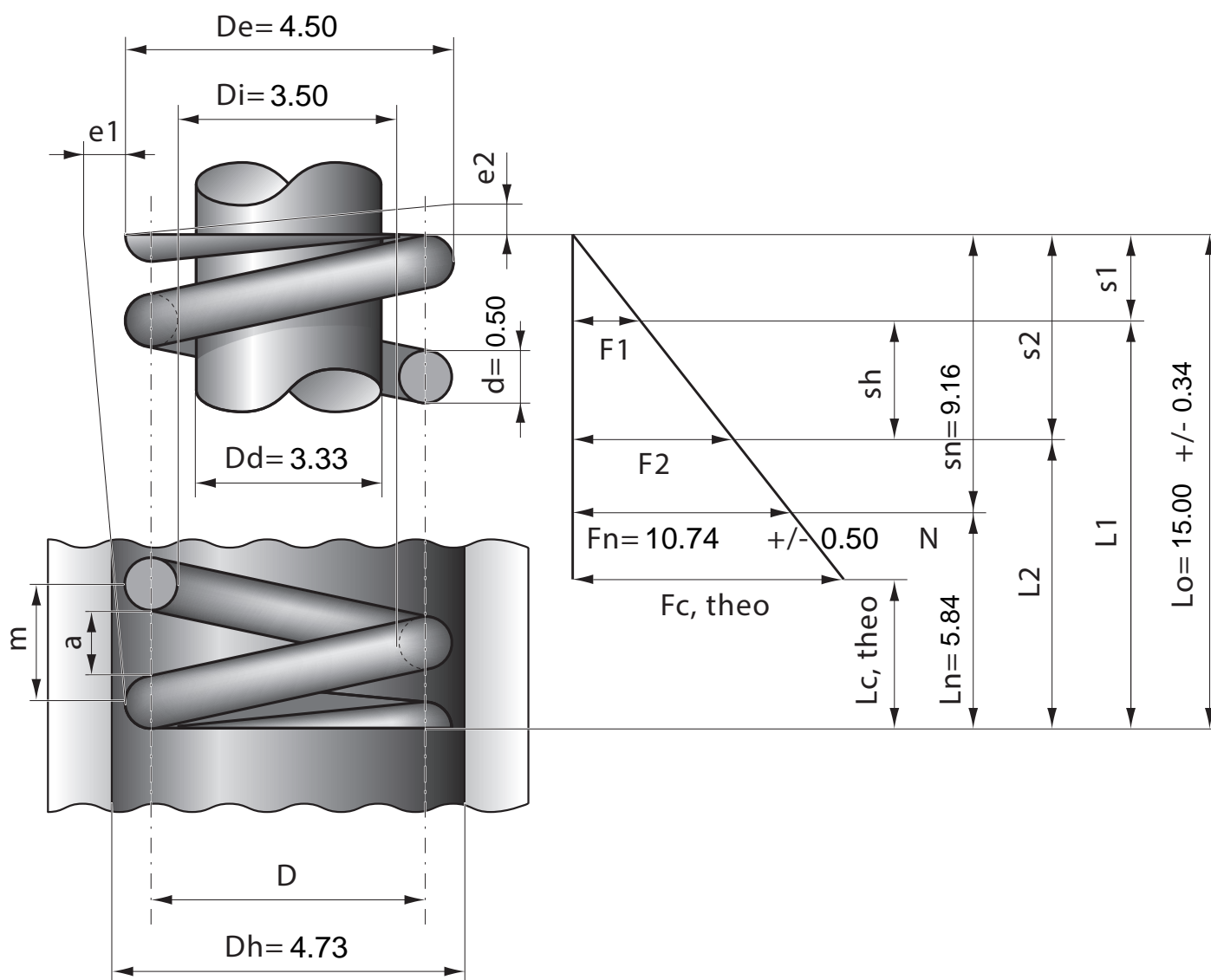

Stück	1	2	4	7	10	20	40	70	100	200	400	1000
Nettopreis/Stück	3.55	1.99	1.22	0.89	0.68	0.43	0.32	0.25	0.19	0.14	0.10	0.07