

Артикул	Тип пружины
40/2/5	Сжатия

Материал	1.1200
R - жесткость (N/mm)	1.05
n - рабочих витков	18.50
m - Шаг	1.24
M - Масса (g)	0.32
Шлифованные торцы	Да
Устойчивость	Нет
Покрытие	
a - зазор между витками	0.74

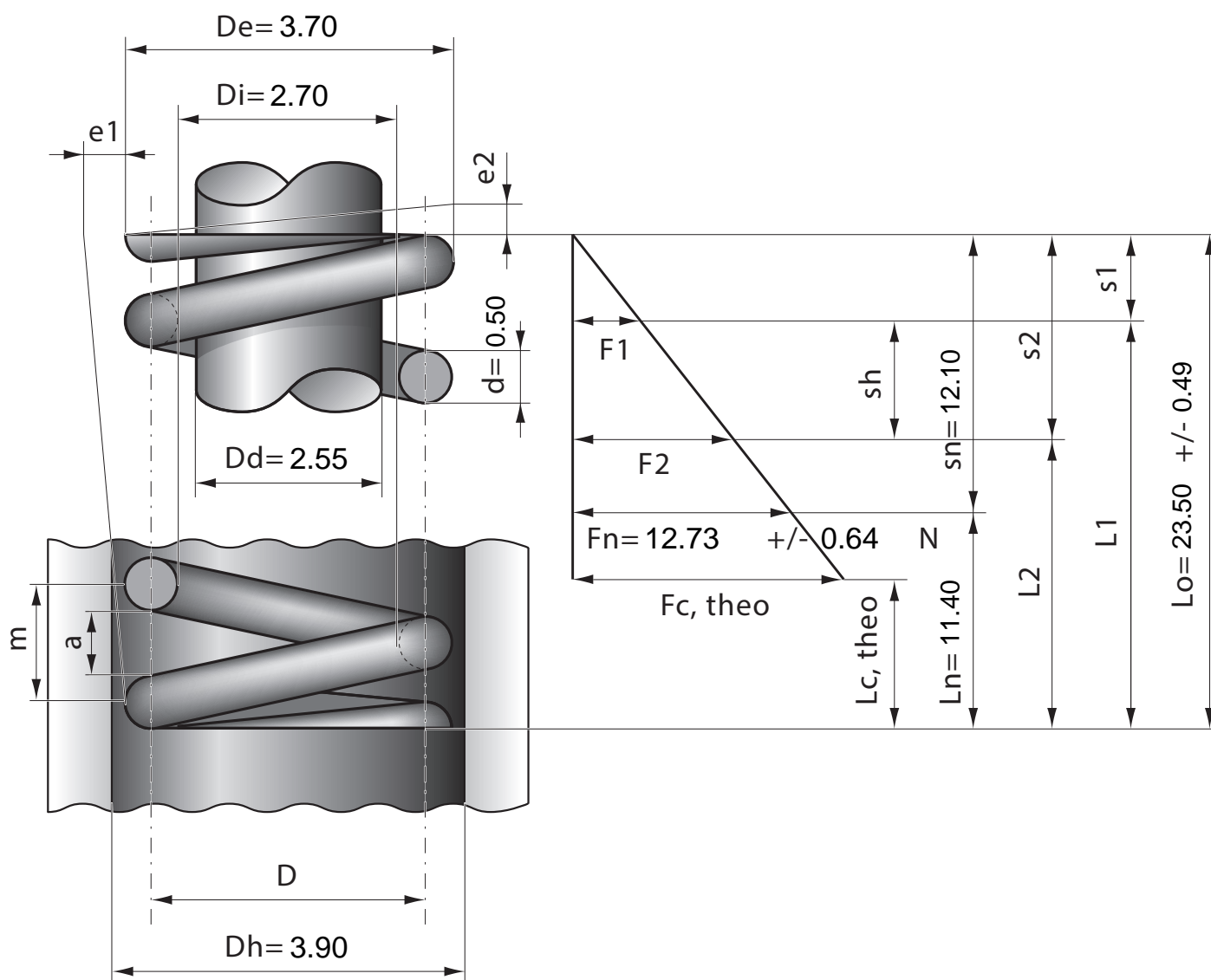

Stück	1	2	4	7	10	20	40	70	100	200	400	1000
Nettopreis/Stück	3.77	2.24	1.37	0.94	0.71	0.44	0.34	0.27	0.21	0.15	0.11	0.08