

| | |
|---------|-------------|
| Артикул | Тип пружины |
| 40/2/3 | Сжатия |

| | |
|-------------------------|--------|
| Материал | 1.1200 |
| R - жесткость (N/mm) | 2.29 |
| n - рабочих витков | 8.50 |
| m - Шаг | 1.29 |
| M - Масса (g) | 0.16 |
| Шлифованные торцы | Да |
| Устойчивость | Да |
| Покрытие | |
| a - зазор между витками | 0.79 |

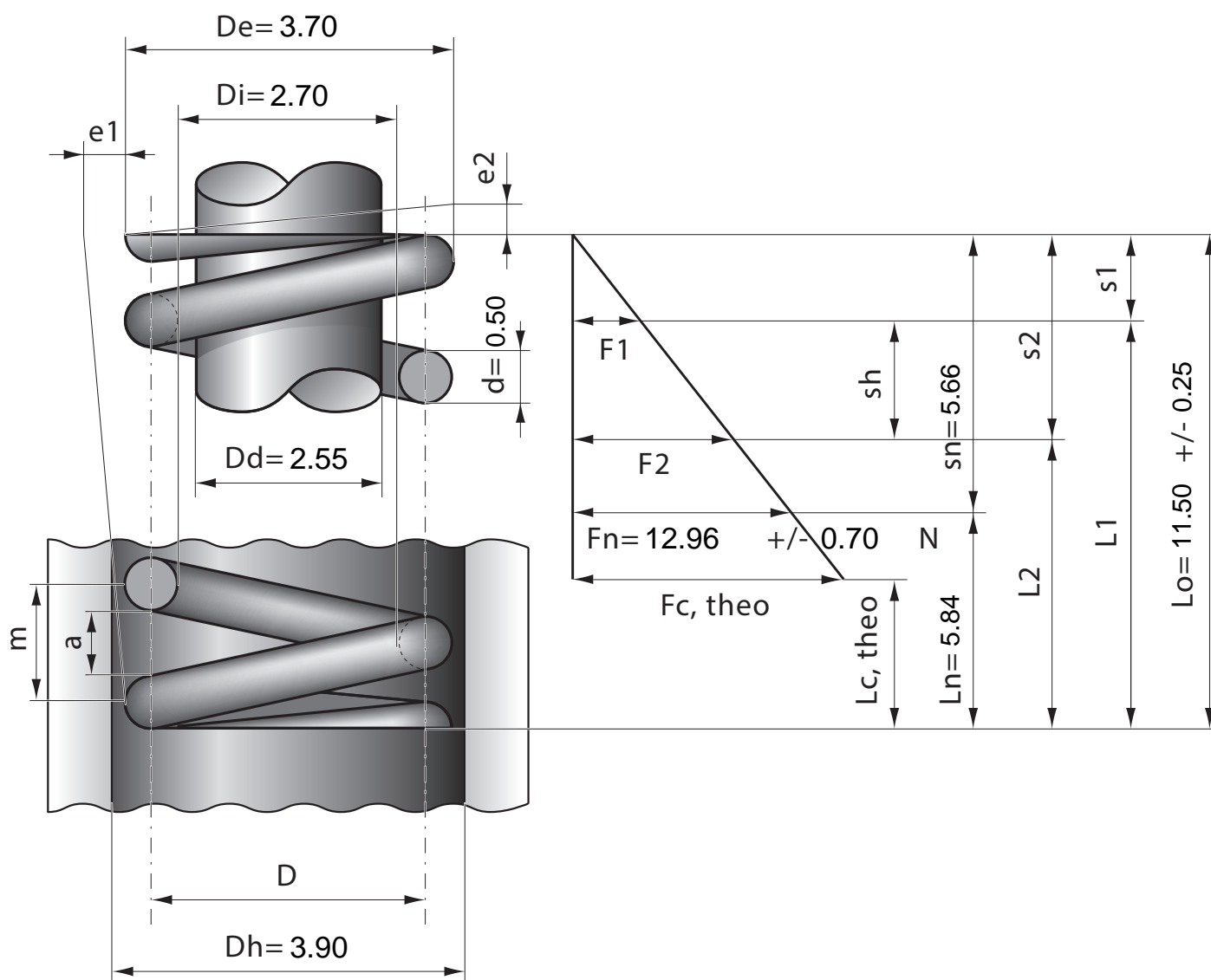

| | | | | | | | | | | | | |
|------------------|------|------|------|------|------|------|------|------|------|------|------|------|
| Stück | 1 | 2 | 4 | 7 | 10 | 20 | 40 | 70 | 100 | 200 | 400 | 1000 |
| Nettopreis/Stück | 3.55 | 1.99 | 1.22 | 0.89 | 0.68 | 0.43 | 0.32 | 0.25 | 0.19 | 0.14 | 0.10 | 0.07 |