

Артикул	Тип пружины
39/3/4	Сжатия

Материал	1.4310
R - жесткость (N/mm)	0.66
n - рабочих витков	11.80
m - Шаг	1.40
M - Масса (g)	0.20
Шлифованные торцы	Нет
Устойчивость	Да
Покрытие	
a - зазор между витками	0.95

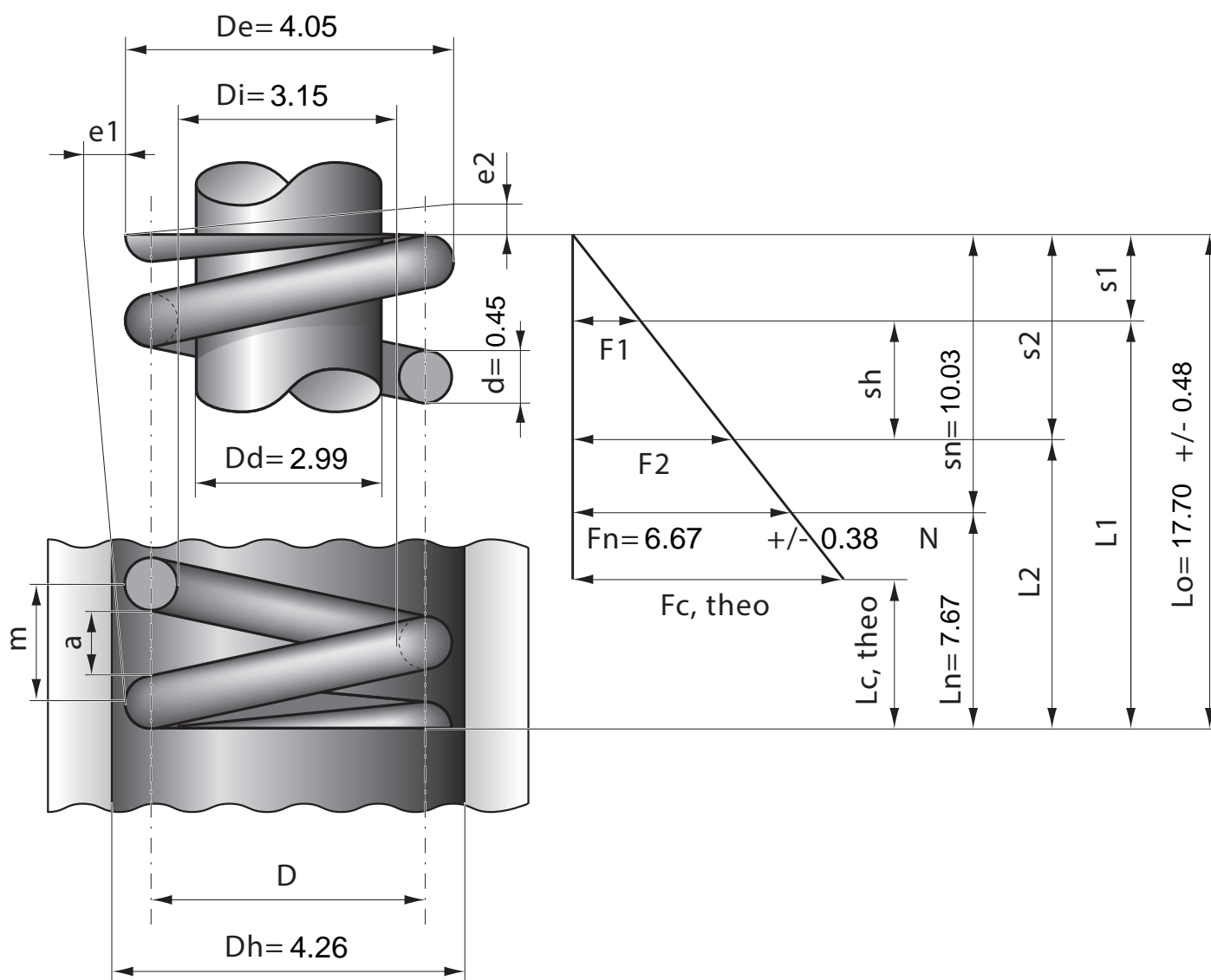

Stück	1	2	4	7	10	20	40	70	100	200	400	1000
Nettopreis/Stück	3.55	1.99	1.17	0.85	0.63	0.41	0.29	0.23	0.18	0.13	0.09	0.06