

Артикул	Тип пружины
38/4/3	Сжатия

Материал	1.4310
R - жесткость (N/mm)	0.42
n - рабочих витков	8.50
m - Шаг	1.94
M - Масса (g)	0.13
Шлифованные торцы	Нет
Устойчивость	Да
Покрытие	
a - зазор между витками	1.54

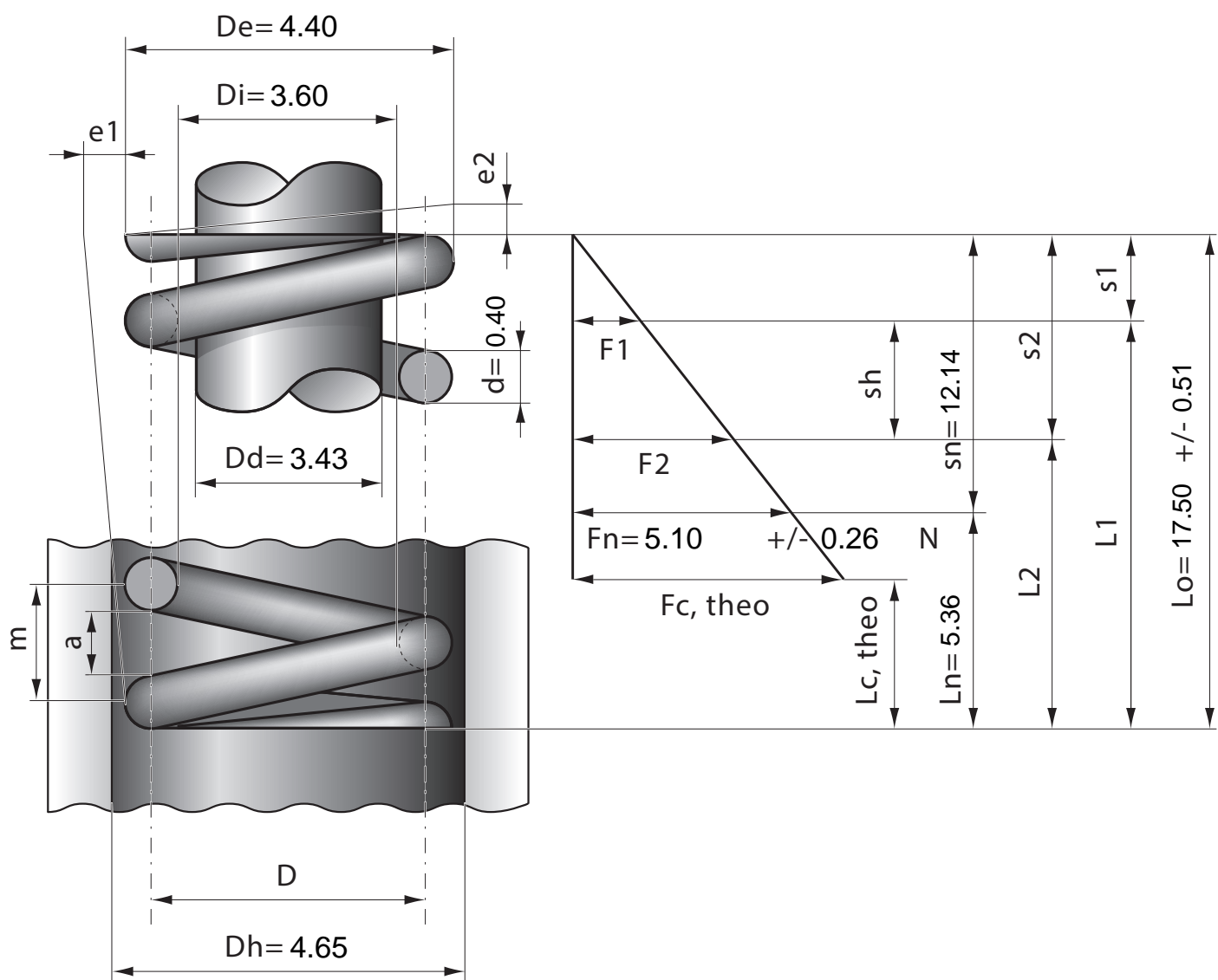

Stück	1	2	4	7	10	20	40	70	100	200	400	1000
Nettopreis/Stück	3.55	1.89	1.14	0.77	0.59	0.39	0.27	0.22	0.17	0.12	0.08	0.05