

Артикул	Тип пружины
35/4/2	Сжатия

Материал	1.4310
R - жесткость (N/mm)	0.45
n - рабочих витков	5.50
m - Шаг	1.25
M - Масса (g)	0.03
Шлифованные торцы	Нет
Устойчивость	Да
Покрытие	
a - зазор между витками	0.97

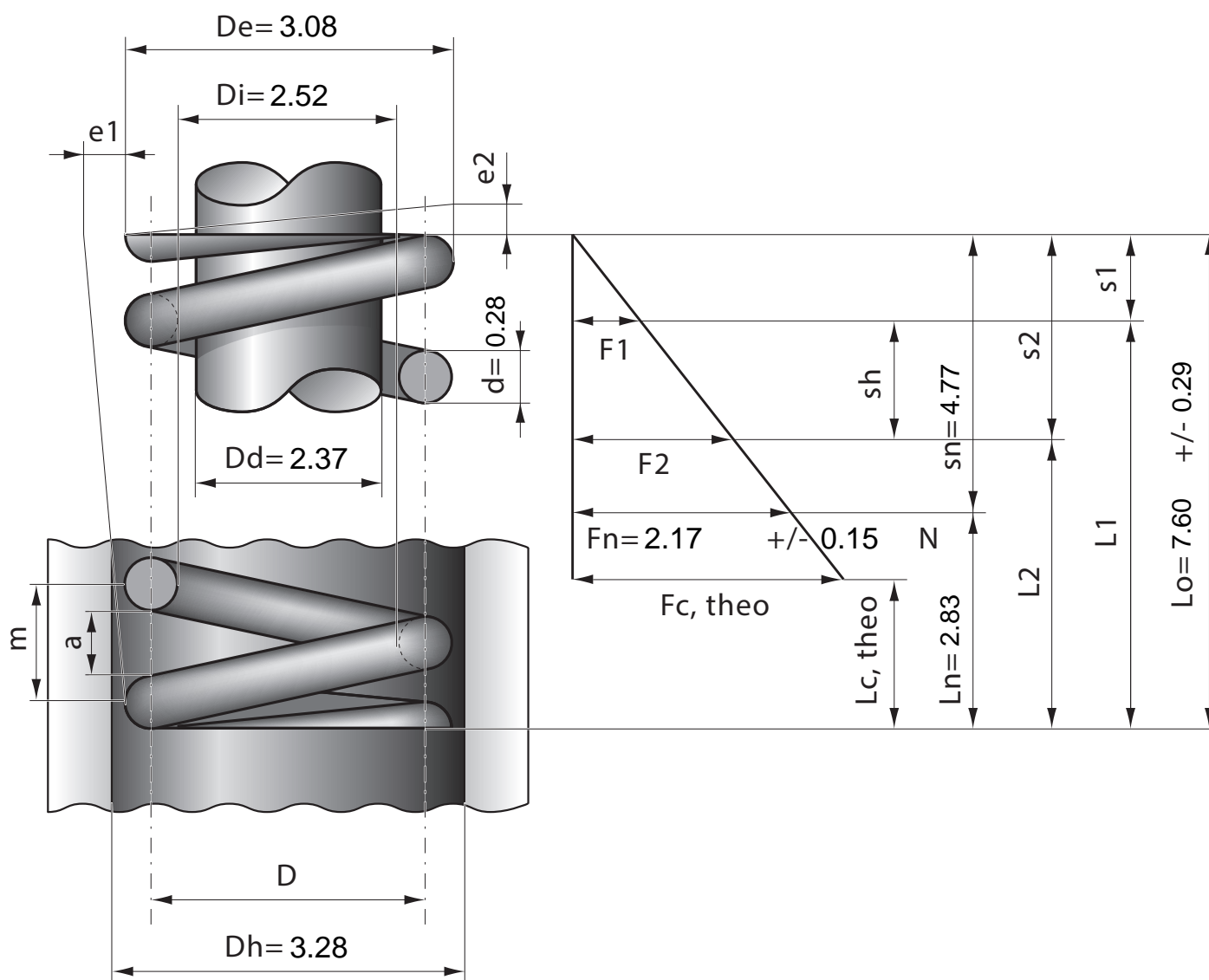

Stück	1	2	4	7	10	20	40	70	100	200	400	1000
Nettopreis/Stück	3.55	1.99	1.17	0.85	0.63	0.41	0.29	0.23	0.18	0.13	0.09	0.06