

Артикул	Тип пружины
34/4/3	Сжатия

Материал	1.4310
R - жесткость (N/mm)	0.28
n - рабочих витков	8.00
m - Шаг	1.28
M - Масса (g)	0.03
Шлифованные торцы	Нет
Устойчивость	Да
Покрытие	
a - зазор между витками	1.03

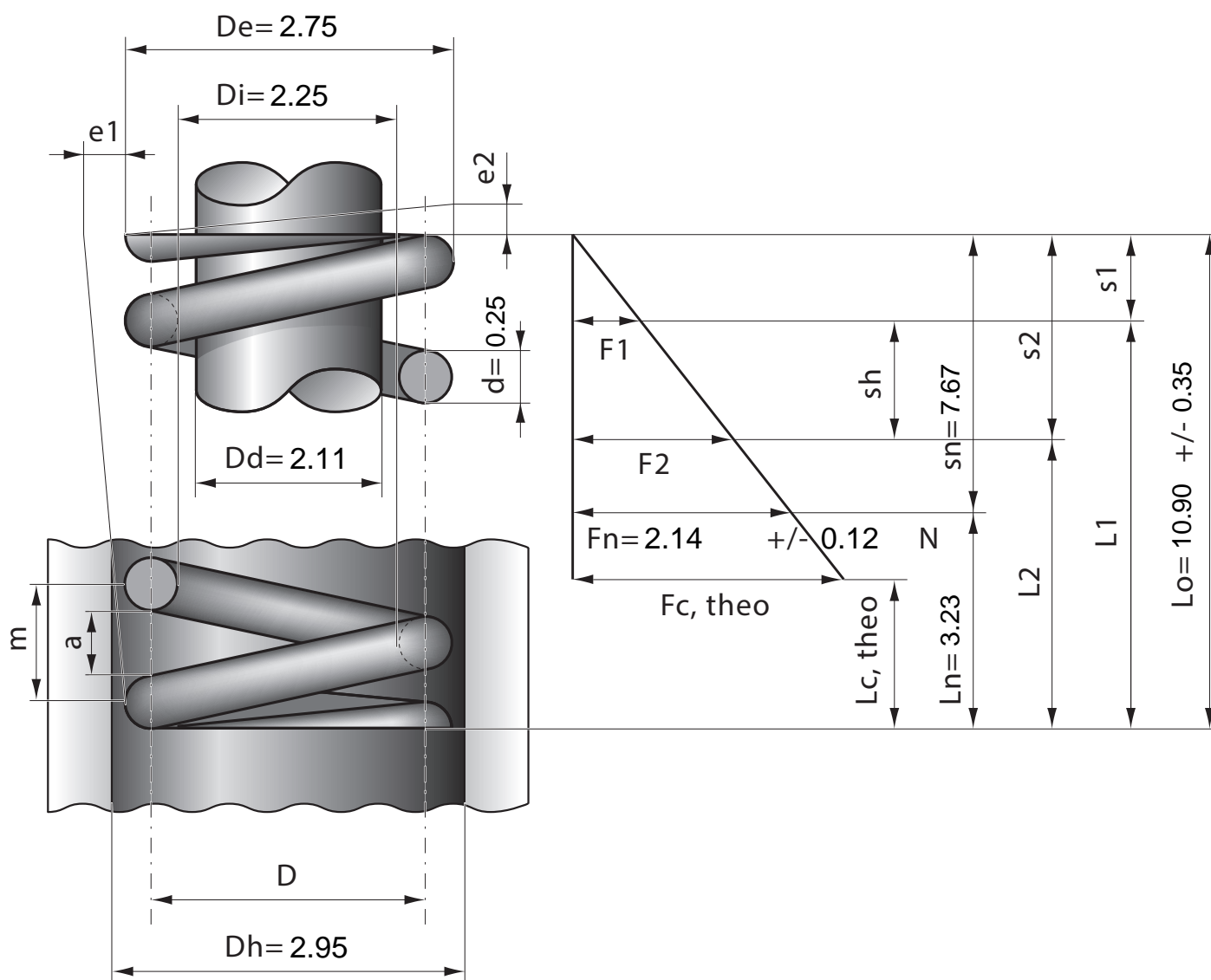

Stück	1	2	4	7	10	20	40	70	100	200	400	1000
Nettopreis/Stück	3.77	2.24	1.37	0.94	0.71	0.44	0.34	0.27	0.21	0.15	0.11	0.08