

Артикул	Тип пружины
34/2/4	Сжатия

Материал	1.4310
R - жесткость (N/mm)	0.72
n - рабочих витков	11.80
m - Шаг	0.68
M - Масса (g)	0.03
Шлифованные торцы	Нет
Устойчивость	Нет
Покрытие	
a - зазор между витками	0.43

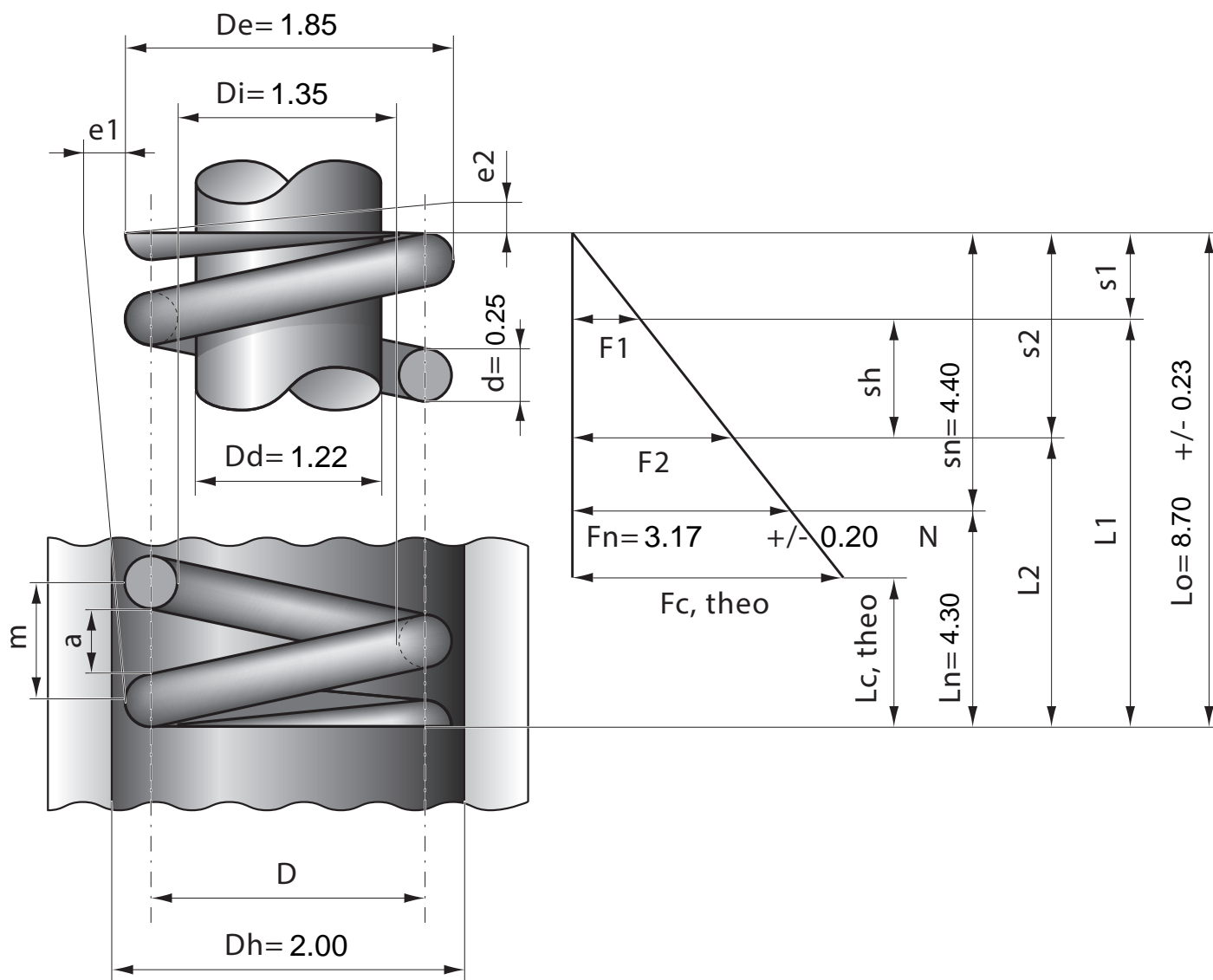

Stück	1	2	4	7	10	20	40	70	100	200	400	1000
Nettopreis/Stück	3.77	2.33	1.42	0.99	0.74	0.47	0.37	0.29	0.23	0.16	0.12	0.09