

Артикул	Тип пружины
32/4/2	Сжатия

Материал	1.4310
R - жесткость (N/mm)	0.32
n - рабочих витков	5.50
m - Шаг	0.98
M - Масса (g)	0.01
Шлифованные торцы	Нет
Устойчивость	Да
Покрытие	
a - зазор между витками	0.78

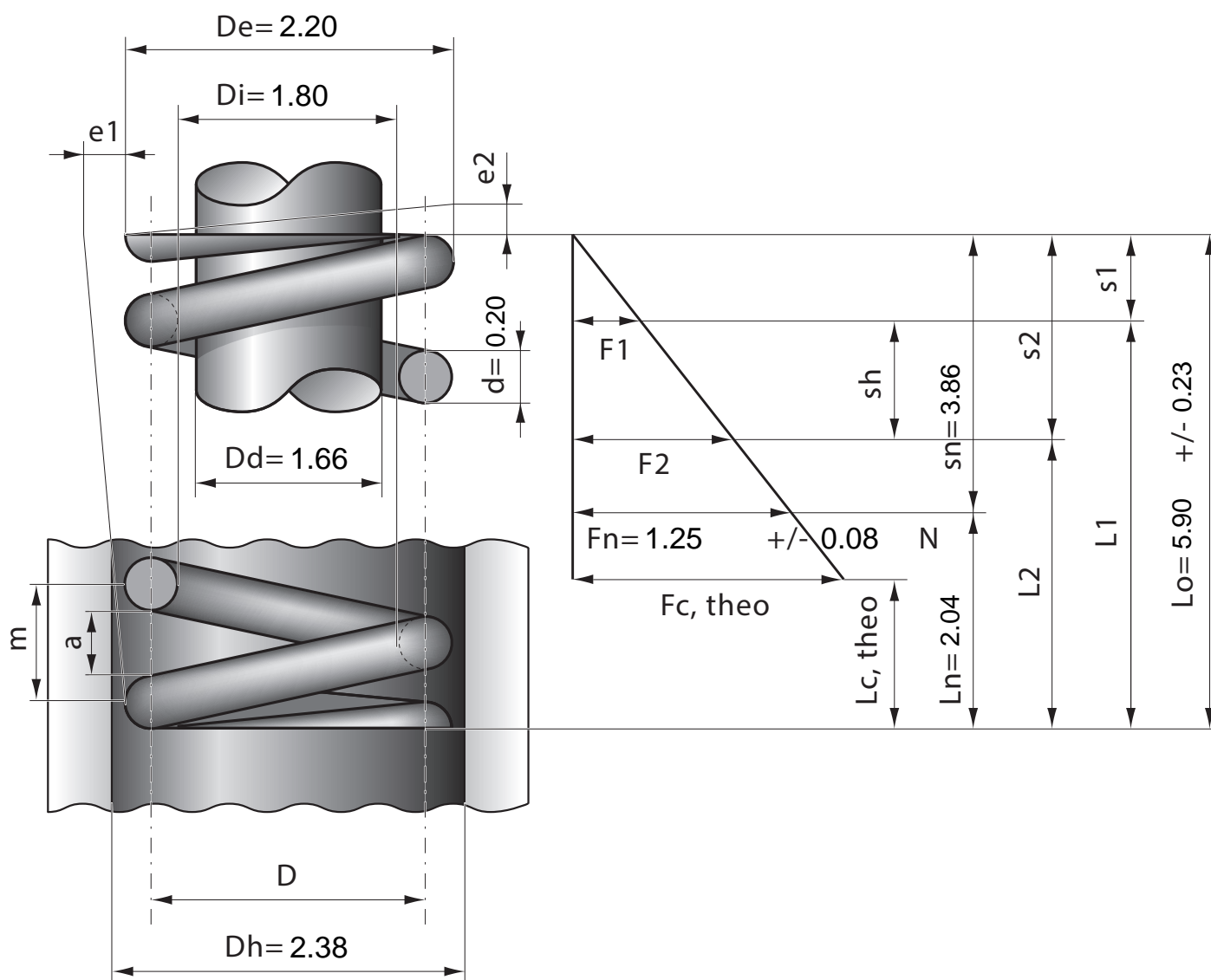

Stück	1	2	4	7	10	20	40	70	100	200	400	1000
Nettopreis/Stück	3.55	1.99	1.22	0.89	0.68	0.43	0.32	0.25	0.19	0.14	0.10	0.07